

MAJLIS PERBANDARAN KAJANG

SEBUTHARGA S 115/2022

**KERJA-KERJA MENURAP SEMULA JALAN
JENARIS, A, B, C, D, E, F, 2/1, 2/2, 2/3, 4, 4A, 4B,
4C DAN 5, 5B, 5C, 5D, TAMAN JENARIS, ZON 10,
KAJANG, DAERAH HULU LANGAT SERTA
KERJA-KERJA YANG BERKAITAN DENGANNYA**

**Untuk diisi oleh pihak MPKj sahaja*

SEBUTHARGA TELAH DIBUKA

PADA : _____

MASA : _____

DISAHKAN OLEH :

MPKj

NO. RESIT :

BAYARAN : RM 50.00

TARIKH :

T/TANGAN :

ISI KANDUNGAN

- 1. BORANG SEBUTHARGA**
- 2. SURAT AKUAN PEMBIDA**
- 3. ARAHAN KEPADA PENYEBUTHARGA**
- 4. SYARAT-SYARAT SEBUTHARGA**
- 5. RINGKASAN SEBUTHARGA**
- 6. SENARAI KUANTITI**
- 7. LAMPIRAN**
 - a. DATA KEWANGAN**
 - b. BORANG CA - LAPORAN BANK / INSTITUSI KEWANGAN**
 - c. BORANG REKOD PENGALAMAN KERJA**
 - d. SENARAI KERJA KONTRAK SEMASA**
 - e. BORANG GA**
- 8. SKOP PENURAPAN JALAN**
- 9. LUKISAN**



**SENARAI SEMAKAN
(BEKALAN/PERKHIDMATAN/KERJA)**

Sila tandakan / Bagi Dokumen-dokumen Yang Disertakan.

Bil.	Perkara/Dokumen	Untuk Di tanda Oleh Syarikat	Untuk Di tanda Oleh Jawatankuasa Pembuka Sebutharga
1.	Salinan resit asal bayaran	<input type="checkbox"/>	<input type="checkbox"/>
2.	Salinan Sijil Akuan Pendaftaran Dari Suruhanjaya Syarikat Malaysia (SSM)	<input type="checkbox"/>	<input type="checkbox"/>
3.	Salinan Sijil Akuan Pendaftaran Dari Kementerian Kewangan (KKM) (Bekalan/Perkhidmatan)	<input type="checkbox"/>	<input type="checkbox"/>
4.	Salinan Sijil Akuan Bumiputera Dari Kementerian Kewangan (Bekalan/Perkhidmatan)	<input type="checkbox"/>	<input type="checkbox"/>
5.	Salinan Sijil Akuan Pembuat Dari Kementerian Kewangan (Bekalan/Perkhidmatan)	<input type="checkbox"/>	<input type="checkbox"/>
6.	Salinan Sijil Perolehan Kerja Kerajaan (SPKK) (Kerja)	<input type="checkbox"/>	<input type="checkbox"/>
7.	Salinan Sijil Perakuan Pendaftaran Kontraktor (SPPK) (Kerja)	<input type="checkbox"/>	<input type="checkbox"/>
8.	Salinan Sijil Perakuan Pendaftaran Kontraktor Bahagian Pembangunan Kontraktor Dan Usahawan (BPKU)	<input type="checkbox"/>	<input type="checkbox"/>
9.	Salinan Sijil Taraf Bumiputra (STB)	<input type="checkbox"/>	<input type="checkbox"/>
10.	Salinan Sijil Pendaftaran Dari CIDB	<input type="checkbox"/>	<input type="checkbox"/>
11.	Bukti pendaftaran dengan UPEN	<input type="checkbox"/>	<input type="checkbox"/>
12.	Salinan Bukti pendaftaran SST dengan Jabatan Kastam Diraja Malaysia (JKDM) (sekiranya berdaftar)	<input type="checkbox"/>	<input type="checkbox"/>
13.	Borang Sebutharga Telah Diisi Dengan Lengkap (termasuk nilai tawaran dan tempoh siap serta Ditandatangani)	<input type="checkbox"/>	<input type="checkbox"/>
14.	Surat Akuan Pembida (Integrity Pact)	<input type="checkbox"/>	<input type="checkbox"/>
15.	Borang Maklumat Penyebutharga	<input type="checkbox"/>	<input type="checkbox"/>

Bil.	Perkara/Dokumen	Untuk Di tanda Oleh Syarikat	Untuk Di tanda Oleh Jawatankuasa Pembuka Sebutharga
16.	Pematuhan Kepada Spesifikasi	<input type="checkbox"/>	<input type="checkbox"/>
17.	Borang Penyerahan Contoh Dan Katalog (jika berkaitan)	<input type="checkbox"/>	<input type="checkbox"/>
18.	Cadangan Penyelenggaraan/Penyenggaraan (jika perlu)	<input type="checkbox"/>	<input type="checkbox"/>
19.	Senarai Kakitangan Teknikal (jika berkaitan)	<input type="checkbox"/>	<input type="checkbox"/>
20.	Salinan Penyata Bulanan Akaun Bank bagi tiga (3) bulan terakhir:-		
	1) Mei 2022	<input type="checkbox"/>	<input type="checkbox"/>
	2) Jun 2022	<input type="checkbox"/>	<input type="checkbox"/>
	3) Julai 2022	<input type="checkbox"/>	<input type="checkbox"/>

<p>PENGESAHAN OLEH SYARIKAT</p> <p>Dengan ini saya mengesahkan bahawa saya telah membaca dan memahami semua syarat-syarat dan terma yang dinyatakan di dalam dokumen sebut harga. Semua maklumat yang dikemukakan adalah benar.</p> <p>Tandatangan:</p> <p>Nama:</p> <p>Jawatan:</p> <p>Tarikh:</p>	<p>UNTUK KEGUNAAN JABATAN</p> <p>Jawatankuasa Pembuka Sebutharga mengesahkan penerimaan dokumen bertanda kecuali bagi perkara bil. (jika ada).</p> <p>Tandatangan:</p> <p>Nama:</p> <p>Jawatan:</p> <p>Tarikh:</p> <p>Tandatangan:</p> <p>Nama:</p> <p>Jawatan:</p> <p>Tarikh:</p> <p>Tandatangan:</p> <p>Nama:</p> <p>Jawatan:</p> <p>Tarikh:</p>
--	--

BORANG SEBUTHARGA

DOKUMEN MEJA TERKAWAL



MAJLIS PERBANDARAN KAJANG
BORANG SEBUTHARGA

Yang DiPertua
Majlis Perbandaran Kajang

Bil :
No Fail : MPKj(S)129/8-221/KEJ/MAR/2022
Tarikh :

Tuan,

KERJA-KERJA MENURAP SEMULA JALAN JENARIS, A, B, C, D, E, F, 2/1, 2/2, 2/3, 4, 4A, 4B, 4C DAN 5, 5B, 5C, 5D, TAMAN JENARIS, ZON 10, KAJANG, DAERAH HULU LANGAT SERTA KERJA-KERJA YANG BERKAITAN DENGANNYA

Di bawah dan tertakluk kepada Arahan Kepada Penyebutharga Syarat-syarat Am Sebutharga, Senarai Kuantiti dan pelan-pelan, saya yang bertandatangan di bawah ini adalah dengan ini menawarkan untuk melaksanakan dan menyiapkan kerja-kerja tersebut bagi jumlah harga pukal

sebanyak Ringgit Malaysia
..... (RM)

2. Saya bersetuju menyiapkan kerja-kerja ini dalam masa **LAPAN (8) MINGGU** dari tarikh akhir tempoh mula kerja seperti yang diarahkan oleh Pegawai Inden.

Bertarikh pada haribulan 2022

.....
Tandatangan kontraktor

.....
Tandatangan Saksi

Nama Penuh:.....

Nama Penuh :

No. K/P:.....

No. K/P:

Alamat:.....

Alamat:

.....

.....

.....

.....

Atas sifat:.....

No. Tel :

.....
Meterai atau Cap Kontraktor

SURAT AKUAN PEMBIDA

DOKUMEN MEJA TERKAWAL

SURAT AKUAN PEMBIDA

Tajuk : **KERJA-KERJA MENURAP SEMULA JALAN JENARIS, A, B, C, D, E, F, 2/1, 2/2, 2/3, 4, 4A, 4B, 4C DAN 5, 5B, 5C, 5D, TAMAN JENARIS, ZON 10, KAJANG, DAERAH HULU LANGAT SERTA KERJA-KERJA YANG BERKAITAN DENGANNYA**

Nombor Rujukan Sebut Harga : **MPKj S 115/2022**

Saya, No. Kad Pengenalan yang mewakili nombor Pendaftaran dengan ini mengisytiharkan bahawa saya atau mana-mana orang yang mewakili syarikat ini tidak akan menawarkan, menjanjikan atau memberikan apa-apa suapan kepada mana-mana orang dalam **MAJLIS PERBANDARAN KAJANG** atau mana-mana orang lain, sebagai suapan untuk dipilih dalam tender/sebut harga* seperti di atas. Bersama ini dilampirkan Surat Perwakilan Kuasa bagi saya mewakili syarikat seperti tercatat di atas untuk membuat pengisytiharan ini.

2. Sekiranya saya, atau mana-mana individu yang mewakili syarikat ini didapati terlibat dalam membuat pakatan harga dengan syarikat lain atau apa-apa pakatan sepanjang proses tender/sebut harga atau menawarkan, menjanjikan atau memberikan apa-apa suapan kepada mana-mana orang dalam **MAJLIS PERBANDARAN KAJANG** atau mana-mana orang lain sebagai dorongan untuk dipilih dalam tender/sebut harga* seperti di atas, maka saya sebagai wakil syarikat bersetuju tindakan-tindakan berikut diambil:

- 2.1 Hilang kelayakan untuk dinilai dan dilantik bagi tender/sebut harga* di atas; dan
- 2.2 Lain-lain tindakan undang-undang/tatatertib mengikut undang-undang/peraturan perolehan Kerajaan yang berkuat-kuasa.

3. Sekiranya terdapat mana-mana orang cuba memperolehi atau meminta apa-apa suapan daripada saya atau mana-mana orang yang berkaitan dengan syarikat ini sebagai dorongan untuk dipilih dalam tender/sebut harga* seperti di atas, maka saya berjanji akan dengan segera melaporkan perbuatan tersebut kepada pejabat Suruhanjaya Pencegahan Rasuah Malaysia (SPRM) atau balai polis yang berhampiran. Saya sedar bahawa kegagalan saya berbuat demikian adalah merupakan suatu kesalahan di bawah seksyen 25 (1) Akta Suruhanjaya Pencegahan Rasuah Malaysia 2009 [Akta 694] dan boleh dihukum di bawah seksyen 25 (2) akta yang sama, apabila disabitkan boleh didenda tidak melebihi RM100,000 atau penjara selama tempoh tidak melebihi sepuluh tahun atau kedua-duanya.

4. Saya sesungguhnya faham bahawa kegagalan saya atau mana-mana orang yang mewakili syarikat ini mematuhi perkara 2 dalam surat akuan ini boleh menyebabkan saya atau mana-mana orang yang mewakili syarikat ini didakwa bagi kesalahan** di bawah Akta Suruhanjaya Pencegahan Rasuah Malaysia 2009 [Akta 694] dan Kanun Keseksaan serta boleh dihukum di bawah undang-undang masing-masing.

5. Saya sesungguhnya faham bahawa syarikat melakukan kesalahan jika seseorang yang bersekutu dengan syarikat*** memberikan, menjanjikan atau menawarkan suapan untuk memperolehi atau mengekalkan perniagaan atau faedah dalam menjalankan perniagaan di bawah Seksyen 17A, Akta Suruhanjaya Pencegahan Rasuah Malaysia 2009 [Akta 694], apabila

disabitkan kesalahan boleh didenda tidak kurang daripada sepuluh kali ganda jumlah atau nilai suapan, atau RM1 juta, atau dipenjarakan selama tempoh tidak melebihi dua puluh tahun atau kedua-duanya.

Yang benar,

Tandatangan :
Nama :
No.KP :
Tarikh :
Cop Syarikat :

Catatan:

- (i) * potong mana tidak berkenaan
- (ii) ** termasuk kesalahan ditetapkan dalam Jadual (Perenggan 3 (a), takrif "kesalahan ditetapkan") Akta Suruhanjaya Pencegahan Rasuah Malaysia 2009 [Akta 694] yang boleh dihukum di bawah Kanun Keseksaan.
- (iii) *** seseorang yang bersekutu dengan syarikat merujuk kepada seksyen 17A (6) Akta Suruhanjaya Pencegahan Rasuah Malaysia 2009 [Akta 694], iaitu seseorang itu bersekutu dengan organisasi komersial jika dia seorang pengarah, pekongsi atau pekerja organisasi komersial itu atau dia ialah orang yang melaksanakan perkhidmatan untuk atau bagi pihak organisasi komersial itu.
- (iv) Surat akuan ini hendaklah dikemukakan bersama surat perwakilan kuasa.

KLAUSA PENCEGAHAN RASUAH DALAM DOKUMEN PEROLEHAN KERAJAAN

Versi Bahasa Kebangsaan

"PENAMATAN DISEBABKAN OLEH RASUAH, AKTIVITI TIDAK SAH ATAU AKTIVITI YANG MENYALAHAI UNDANG-UNDANG

- a) Tanpa prasangka kepada apa-apa hak lain Kerajaan, sekiranya [Syarikat/Firma], kakitangan, pengkhidmat atau pekerjanya disabitkan oleh Mahkamah terlibat dengan rasuah, aktiviti tidak sah atau apa-apa aktiviti yang menyalahi undang-undang yang berkaitan dengan Perjanjian ini atau apa-apa perjanjian-perjanjian lain yang dimasuki oleh [Syarikat/Firma] dengan Kerajaan, Kerajaan hendaklah berhak untuk menamatkan Perjanjian ini pada bila-bila masa dengan mengemukakan notis bertulis dengan serta merta kepada [Syarikat/Firma] untuk menyatakan sedemikian kepada Syarikat.
- b) Kerajaan berhak menuntut daripada Syarikat apa-apa bentuk pampasan, kos, ganti rugi, kerosakan dan perbelanjaan (termasuk apa-apa kos perbelanjaan sampingan) yang ditanggung oleh Kerajaan akibat daripada penamatan itu.
- c) Pihak-Pihak bersetuju bahawa [Syarikat/Firma] tidak berhak kepada apa-apa bentuk kerugian termasuk kerugian perolehan pendapatan, pampasan, ganti rugi, kos, perbelanjaan dan sebagainya akibat daripada penamatan itu."

Versi Bahasa Inggeris

"TERMINATION ON CORRUPTION, UNLAWFUL OR ILLEGAL ACTIVITIES

- a) *Without prejudice to any other rights of the Government, if the [Company/Firm], its personnel, servants or employees is convicted by a court of law for corruption or unlawful or illegal activities in relation to this [Agreement/Contract] or any other agreement that the [Company/Firm] may have with the Government, the Government shall be entitled to terminate this [Agreement/Contract] at any time, by giving immediate written notice to that effect to the [Company/Firm].*
- b) *Upon such termination, the Government shall be entitled to all losses, costs, damages and expenses (including any incidental costs and expenses) incurred by the Government arising from such termination.*
- c) *For the avoidance of doubt, the Parties hereby agree that the [Company/Firm] shall not be entitled to any form of losses including loss of profit, damages, claims or whatsoever upon termination of this [Agreement/Contract]."*

** klausa penamatan di atas adalah tertakluk kepada semakan dan pengesahan lanjut oleh Penasihat Undang-Undang Jabatan/Kementerian.

**ARAHAN
KEPADA
PENYEBUTHARGA**

ARAHAN KEPADA PENYEBUTHARGA

1. HAK KERAJAAN UNTUK MENERIMA/MENOLAK SEBUTHARGA

Kerajaan adalah tidak terikat untuk menerima sebutharga yang terendah atau mana-mana sebutharga atau memberi apa-apa sebab di atas penolakan sesuatu sebutharga. Keputusan Jawatankuasa Sebutharga adalah muktamad.

2. CARA-CARA MELENGKAPKAN DOKUMEN SEBUTHARGA

2.1 Penyediaan Sebutharga

Kontraktor adalah dikehendaki mengisi dengan **DAKWAT** segala maklumat berikut dengan sepenuhnya:-

- (a) Harga dan tandatangan Kontraktor di Ringkasan Sebutharga,
- (b) Harga, tempoh dan tandatangan dalam Borang Sebutharga,
- (c) Senarai Kerja Dalam Tangan,
- (d) Jadual Kadar Harga (jika ada),
- (e) Butir-butir Spesifikasi (jika ada).
- (f) Kontraktor / Penyebutharga dikehendaki mengemukakan sebutharga mengikut format maklumbalas yang telah di lampirkan dan di ruangan yang disediakan serta di 'STAPLE / BIND', manakala dokumen sokongan seperti salinan sijil pendaftaran dan dokumen berkaitan kedudukan kewangan perlu di 'TAGGING'.

2.2 Penyerahan Dokumen Sebutharga

- (a) Dokumen Sebutharga yang telah diisi dengan lengkap hendaklah dimasukkan ke dalam sampul surat berlakri yang dicatitkan dengan bilangan sebutharga **S 115/2022** serta tajuk sebutharga dan hendaklah dimasukkan ke dalam peti sebutharga pada masa dan tempat yang ditetapkan dalam tawaran Iklan Sebutharga. Kegagalan pihak Penyebutharga mematuhi syarat-syarat yang ditetapkan boleh menyebabkan sebutharga tersebut tidak sah dan **DITOLAK**.
- (b) Jika Dokumen Sebutharga tidak diserahkan dengan tangan, Penyebutharga hendaklah menghantar Dokumen tersebut dengan menggunakan perkhidmatan Pos Berdaftar/ Kurier dan memastikan Dokumen tersebut selamat tiba sebelum atau pada masa yang ditetapkan di alamat:

**Yang Dipertua
Majlis Perbandaran Kajang
(Peti Sebutharga/ Tender)
Tingkat 6A
Bahagian Pengurusan Kontrak dan Ukur Bahan
Menara MPKj, Jalan Cempaka Putih
Off Jalan Semenyih
43000 Kajang
Selangor Darul Ehsan**

- (c) Sebarang kelewatan yang timbul dalam urusan tersebut tidak akan dilayan.
- (d) Penyebutharga **WAJIB** melampirkan **SALINAN RESIT ASAL BAYARAN**. Resit tersebut hendaklah dilampirkan di mukasurat hadapan dokumen tawaran. Kegagalan berbuat demikian boleh menyebabkan dokumen tawaran **DITOLAK**.

2.3 Penilaian Sebutharga

2.3.1 Untuk tujuan penilaian sebutharga, kontraktor-kontraktor **DIWAJIBKAN** mengemukakan dokumen-dokumen seperti berikut:-

- (a) Salinan Lesen SSM, SPKK, PPK, Kementerian Kewangan, BPKU, STB, CIDB, UPEN, pendaftaran SST atau lain-lain lesen yang berkaitan dengan projek dan perlu disertakan bersama-sama Dokumen Sebutharga.
- (b) Salinan Penyata Bulanan Akaun Bank Syarikat bagi **TIGA (3) BULAN TERAKHIR** sebelum tarikh tutup sebut harga.
- (c) Senarai kerja dalam tangan (sekiranya ada)
- (d) Rekod pengalaman kerja dengan MPKj / lain-lain Jabatan Kerajaan / Swasta. Rekod pengalaman kerja tersebut perlu disertakan dengan Salinan Tawaran Kerja / Inden Kerja / Perakuan Siap Kerja (CPC).

2.3.2 Sekiranya Kontraktor **GAGAL** mengemukakan dokumen-dokumen seperti yang dinyatakan diatas, sebutharga kontraktor akan **DITOLAK** dan tidak akan dipertimbangkan.

2.3.3 Merujuk Pekeliling Perbendaharaan Malaysia (PK 2.1), Penyebutharga hendaklah menurunkan tandatangan pada **Borang Sebutharga** dan penandatangan adalah merupakan individu yang diberi kuasa oleh syarikat bagi urusan perolehan kerajaan menurut Sijil Perolehan Kerja Kerajaan Lembaga Pembangunan Industri Pembinaan Malaysia (CIDB).

2.3.4 **PENYEBUTHARGA BERTANGGUNGJAWAB UNTUK MENGHARGAKAN KESEMUA ITEM DI DALAM SENARAI KUANTITI YANG MEMPUNYAI HARGA DAN HARGA PUKAL DENGAN LENGKAP DAN SEMPURNA. PIHAK MPKJ TIDAK AKAN MEMPERTIMBANGKAN TAWARAN SEKIRANYA TERDAPAT ITEM DI DALAM SENARAI KUANTITI YANG TIDAK DIHARGAKAN DENGAN LENGKAP DAN SEMPURNA.**

2.3.5 Pihak MPKj berhak untuk menolak mana-mana atau keseluruhan tawaran. Mana-mana tawaran yang tidak lengkap, terdapat kuantiti yang tidak dihargakan dengan lengkap dan sempurna, terdapat kesilapan pengiraan dalam melengkapkan Senarai Kuantiti, tidak jelas atau tidak mematuhi arahan, tidak akan dipertimbangkan.

2.4 **Penjelasan Lanjut**

Sekiranya terdapat maklumat dalam Dokumen Sebutharga yang tidak jelas atau bercanggah, Kontraktor boleh menghubungi Pegawai Inden untuk penjelasan lanjut.

3. **TEMPOH SIAP KERJA**

Kerja ini hendaklah disiapkan dalam tempoh **LAPAN (8) MINGGU**.

4. **BAYARAN DOKUMEN SEBUTHARGA**

Dokumen Sebut Harga ini dijual dengan harga RM 50.00 (Ringgit Malaysia : Lima Puluh Sahaja)

5. **PERBELANJAAN PENYEDIAAN SEBUTHARGA**

Semua perbelanjaan bagi penyediaan sebutharga ini hendaklah ditanggung oleh Penyebutharga sendiri.

6. **TEMPOH SAH SEBUTHARGA**

Sebutharga ini sah selama sembilan puluh (90) hari dari tarikh tutup sebutharga. Penyebutharga tidak boleh menarik balik sebutharganya sebelum tamat tempoh sah sebutharga. Tindakan tatatertib akan diambil sekiranya Penyebutharga menarik balik sebutharganya sebelum tamat tempoh sah sebutharga.

7. **PERLAKSANAAN CUKAI JUALAN DAN CUKAI PERKHIDMATAN (CJCP)**

- a) Semua tawaran harga bekalan / perkhidmatan oleh pembekal / syarikat hendaklah dikemukakan **TANPA KENAAN SST**;
- b) Pembekal / Syarikat hendaklah mengisytiharkan status pendaftaran dan mengemukakan nombor pendaftaran SST kepada pihak MPKj;

- c) Sekiranya syarikat yang Berjaya adalah berdaftar dengan Jabatan Kastam Diraja Malaysia (JKDM), MPKj akan mengeluarkan Surat Setuju Terima / Pesanan Tempatan / Inden Kerja kepada Syarikat dengan tawaran harga termasuk kenaan SST; dan
- d) Bagi pembekal / syarikat yang mengisytiharkan tidak berdaftar dengan JKDM, namun akan menjadi syarikat yang berdaftar dengan JKDM setelah ditawarkan perolehan tersebut, maka syarikat hendaklah memaklumkan nombor pendaftaran dan tarikh kuatkuasa kepada pihak MPKj berkenaan perubahan status pendaftaran syarikat tersebut untuk pelarasan harga kontrak dalam tempoh tujuh (7) hari dari tarikh surat kelulusan JKDM (*sila lampirkan surat pengesahan pendaftaran SST daripada JKDM*). Pelarasan harga kenaan SST hendaklah dimuktamadkan oleh Pegawai Pengawal.

8. PENGENAAN CUKAI JUALAN DAN CUKAI PERKHIDMATAN (CJCP) DALAM PEROLEHAN KERAJAAN

- a) Cukai Jualan adalah dikenakan dan dilevikan ke atas barang yang dikilangkan oleh pengilang berdaftar di Malaysia atau barang yang diimport ke dalam Malaysia yang ditetapkan di bawah Akta Cukai Jualan 2018 serta peraturan dan perintah cukai jualan yang berkuatkuasa.
- b) Cukai Perkhidmatan adalah dikenakan dan dilevikan ke atas mana-mana perkhidmatan yang ditetapkan oleh Kerajaan di bawah Akta Cukai Perkhidmatan 2018 dan peraturan semasa yang berkuatkuasa.
- c) Bagi barangan yang diimport atau yang dibeli daripada pengilang berdaftar oleh Kerajaan Persekutuan, Kerajaan Negeri dan Pihak Berkuasa Tempatan (PBT) adalah dikecualikan daripada Cukai Jualan melainkan petroleum dan kenderaan import dengan syarat tertentu.
- d) Pengecualian yang diberikan kepada Kerajaan Persekutuan, Kerajaan Negeri atau PBT bukan sahaja ke atas pengimportan atau pembelian yang dibuat sendiri, tetapi terpakai juga sekiranya Agensi Kerajaan tersebut melantik pihak ketiga untuk mengimport atau membeli daripada pengilang berdaftar cukai jualan. Pengecualian daripada kenaan Cukai Jualan hendaklah dibuat dengan pengeluaran Sijil Di Bawah Perintah Cukai Jualan (Orang Yang Dikecualikan Daripada Pembayaran Cukai) 2018.

9. PERINGATAN MENGENAI KESALAHAN RASUAH

Merujuk kepada Surat Arahan Perbendaharaan bilangan S/K.KEW/PK/PP/1100/000000/10/31 Jld.26 SK.7(3) bertarikh 28 Februari 2009 yang bertajuk "Peringatan Mengenai Kesalahan Rasuah Dalam Dokumen Perolehan Kerajaan", Penyebutharga diingatkan mengenai kesalahan rasuah seperti berikut :-

- a. Sebarang perbuatan atau percubaan rasuah untuk menawar atau memberi, meminta atau menerima apa-apa suapan secara rasuah kepada dan daripada mana-mana orang berkaitan perolehan ini merupakan satu kesalahan jenayah di bawah Akta Suruhanjaya Pencegahan Rasuah Malaysia 2009 (Akta 694)

Any act or attempt to corruptly offer or give, solicit or receive any gratification to and from any person in connection with this procurement is a criminal offence under the Malaysia Anti-Corruption Commission Act 2009 (act 694).

- b. Sekiranya mana-mana pihak ada menawar atau memberi apa-apa suapan kepada mana-mana anggota pentadbiran awam, maka pihak yang ditawarkan atau diberi suapan dikehendaki membuat aduan dengan segera ke pejabat Suruhanjaya Pencegahan Rasuah Malaysia atau balai polis yang berhampiran. Kegagalan berbuat demikian adalah merupakan satu kesalahan di bawah Akta Suruhanjaya Pencegahan Rasuah Malaysia 2009 (Akta 694).

If any person offers or gives any gratification to any members of public service, the latter shall at the earliest opportunity thereafter lodge a report at the nearest office of the Malaysian Anti-Corruption Commission or police station. Failure to do so in an offence under the Malaysian Anti-Corruption Commission Act 2009 (Act 694)

- c. Tanpa prejudis kepada tindakan-tindakan lain, tindakan tatatertib terhadap anggota perkhidmatan awam dan menyenaraihitamkan kontraktor atau pembekal boleh diambil sekiranya pihak-pihak terlibat dengan kesalahan rasuah di bawah Akta Suruhanjaya Pencegahan Rasuah Malaysia 2009 (Akta 694).

Without prejudice to any other actions, disciplinary action against a member of the public service and blacklisting of the contractor or supplier may be taken if the parties are involved with any act of corruption under the Malaysian Anti-Corruption Commission Act 2009 (Act 694)

- d. Mana-mana kontraktor atau pembekal yang membuat tuntutan bayaran berkaitan perolehan ini walaupun tiada kerja dibuat atau tiada barangan dibekal mengikut spesifikasi yang ditetapkan atau tiada perkhidmatan yang diberi dan mana-mana anggota perkhidmatan awam yang mengesahkan tuntutan berkenaan adalah melakukan kesalahan di bawah Akta Suruhanjaya Pencegahan Rasuah Malaysia 2009 (Akta 694).

Any contractor or supplier who makes a claim for payment in relation to this procurement although no work was carried out or no goods were supplied or no services rendered in accordance with the specifications and any member of the public service who certifies the claim commits an offence under the Malaysian Anti-Corruption Commission Act 2009 (Act 694).

10. PELAKSANAAN INTEGRITY PACT

- a) Penyebutharga wajib mengemukakan **Surat Akuan Pembida** seperti di **Lampiran A** bersama-sama dengan Dokumen Sebutharga di mana ia berada untuk tidak akan menawar atau memberi rasuah kepada mana-mana individu lain sebagai sogokan untuk dipilih dalam tawaran tersebut. **Wakil syarikat yang menandatangani Surat Akuan Pembida hendaklah juga melampirkan Surat Perwakilan Kuasa menandatangani bagi pihak Syarikat.**

- b) Surat Akuan Pembida tersebut adalah salah satu dokumen wajib dalam pemilihan sebutharga peringkat pertama. Sekiranya pembida gagal mengemukakan Surat Akuan tersebut yang telah ditandatangani oleh pegawai syarikat yang bertauliah, pembida tersebut akan dinilai sebagai gagal dalam penilaian peringkat pertama (gagal mengemukakan dokumen wajib) dan penilaian seterusnya tidak akan dilaksanakan.
- c) Penyebutharga yang berjaya hendaklah mengisi dengan lengkap dan menandatangani **Surat Akuan Pembida Berjaya** bahawa ia tidak akan menawar atau memberi rasuah kepada mana-mana individu dalam Majlis Perbandaran Kajang atau mana-mana individu lain sebagai ganjaran mendapatkan sebutharga yang disertai. Surat Akuan Pembida Berjaya hendaklah dikemukakan bersama **Surat Perwakilan Kuasa**.
- d) Penyebutharga yang didapati menawar atau memberi rasuah sebagai sogokan untuk dipilih atau ganjaran mendapatkan mana-mana sebutharga Majlis Perbandaran Kajang, bersetuju tindakan-tindakan berikut diambil:
- i) Penarikan balik tawaran kontrak sebutharga; atau
 - ii) Penamatan kontrak sebutharga; dan
 - iii) Lain-lain tindakan tatatertib mengikut peraturan perolehan Kerajaan yang masih berkuatkuasa.

11. DOKUMEN PERJANJIAN

- a) Penyebutharga yang berjaya hendaklah menandatangani Perjanjian Perkhidmatan/ Kerja/ Pembekalan yang telah disediakan oleh Majlis Perbandaran Kajang. Syarat-syarat di dalam dokumen sebutharga ini akan menjadi sebahagian daripada syarat-syarat perjanjian.
- b) Penyebutharga yang berjaya hendaklah menjelaskan bayaran duti setem dan fi perjanjian yang ditetapkan oleh Majlis Perbandaran Kajang ke atas harga kontrak keseluruhan tidak termasuk cukai jualan dan perkhidmatan mengikut formula Kadar Fi Perjanjian bagi dokumen perjanjian yang disediakan oleh Majlis Perbandaran Kajang seperti Jadual berikut:

NILAI HARGA KONTRAK	SKALA FI PERJANJIAN
RM150,000.00 yang pertama ATAU kurang	1.5% (tertakluk kepada caj minimum RM450.00)
Baki selepas ditolak RM150,000.00 yang pertama	0.75% (ke atas baki)

* Hendaklah diisi oleh Pegawai Mengurus sebutharga.

+ Pengiraan harga dokumen sebutharga hendaklah dibuat berdasarkan kadar yang ditetapkan bagi bayaran dokumen tender menerusi SPP yang terkini.

SYARAT-SYARAT SEBUTHARGA

DOKUMEN MEJA TERKAWAL

SYARAT-SYARAT SEBUTHARGA

1. PEMERIKSAAN TAPAK BINA

Kontraktor disifatkan telah memeriksa dan meneliti tapak bina dan sekitarnya, bentuk dan jenis tapak bina, takat dan jenis kerja, bahan dan barang yang perlu bagi menyiapkan Kerja, cara-cara perhubungan dan laluan masuk ke tapak bina dan hendaklah mendapatkan sendiri segala maklumat yang perlu tentang risiko, luar jangkaan dan segala hal-keadaan yang mempengaruhi dan menjejaskan sebut harganya. Sebarang tuntutan yang timbul akibat daripada kegagalan kontraktor mematuhi kehendak ini tidak akan dipertimbangkan.

2. INSURANS

2.1 Kontraktor hendaklah atas nama bersama MPKJ dan Kontraktor mengambil Insurans Liabiliti Awam dan Insuran Kerja* (sekiranya dinyatakan di dalam butir-butir Ringkasan Sebutharga) bagi tempoh pelaksanaan Kerja ini. Kontraktor hendaklah juga mengemukakan Nombor Kod Pendaftaran dengan PERKESO.

2.2 Kontraktor hendaklah mengemukakan kepada Pegawai Inden semua polisi insurans dan Nombor Kod Pendaftaran dengan PERKESO yang tersebut di atas sebelum memulakan kerja. Bagaimanapun untuk tujuan memulakan Kerja sahaja Nota-nota Perlindungan dan resit-resit bayaran premium adalah mencukupi. Sekiranya Kontraktor gagal mengemukakan semua polisi insurans selepas tempoh sah nota-nota perlindungan, tanpa sebarang yang munasabah, Pegawai Inden berhak mengambil tindakan seperti di bawah fasal 9(d).

3. PERATURAN PELAKSANAAN KERJA

3.1 Kerja-kerja yang dilaksanakan hendaklah mematuhi Spesifikasi, pelan-pelan, butir-butir kerja dalam Ringkasan Sebutharga dan Syarat-syarat yang dinyatakan dalam Dokumen Sebutharga ini dan arahan Pegawai Inden atau Wakilnya.

*3.2 Kerja-kerja elektrik dilaksanakan disamping mematuhi kehendak di perenggan 3.1 di atas, hendaklah juga mematuhi semua peraturan dan pekeliling, undang-undang dan undang-undang kecil yang diluluskan oleh:

- (i) Suruhanjaya Tenaga
- (ii) Jabatan Keselamatan Pekerja dan Kesihatan
- (iii) Pemegang Lesen dan Pihak Berkuasa Bekalan Elektrik
- (iv) Jabatan Bomba dan Penyelamat
- (v) Pihak Berkuasa Tempatan

* Potong jika tidak diperlukan

4. KEGAGALAN KONTRAKTOR MEMULAKAN KERJA

Sekiranya Kontraktor gagal memulakan kerja selepas tujuh (7) hari dari tarikh akhir tempoh mula kerja yang dinyatakan dalam inden, tanpa sebab-sebab yang munasabah, inden akan dibatalkan oleh Pegawai Inden dan tindakan tatatertib akan diambil terhadap Kontraktor.

5. SUB-SEWA DAN MENYERAHHAK KERJA

Kontraktor tidak dibenarkan mengsub-sewakan Kerja kepada Kontraktor-kontraktor lain. Kontraktor tidak boleh menyerahhak apa-apa faedah di bawah Inden ini tanpa terlebih dahulu mendapatkan persetujuan bertulis daripada Pegawai Inden.

6. PENOLAKKAN BAHAN, BARANG DAN MUTU HASIL KERJA OLEH PEGAWAI INDEN

- 6.1 Pegawai Inden atau Wakilnya berhak menolak bahan, barang dan mutu hasil kerja dari jenis piawaian yang tidak menepati seperti diperihalkan dalam spesifikasi. Kontraktor hendaklah, apabila diminta oleh Pegawai Inden, memberi kepadanya baucar-baucar dan/atau perakuan ujian pengilang untuk membuktikan bahawa bahan-bahan dan barang-barang itu memenuhi spesifikasi. Bahan, barang dan kerja-kerja yang ditolak hendaklah diganti dan sebarang kos tambahan yang terlibat hendaklah ditanggung oleh Kontraktor sendiri.
- 6.2 Kontraktor hendaklah dengan sepenuhnya atas perbelanjaan sendiri menyediakan sampel bahan dan barang-barang untuk ujian.
- 6.3 Tiada penggantian untuk peralatan, bahan dan cara kerja yang telah ditentukan di dalam spesifikasi atau ditawarkan dan telah diterima, dibenarkan kecuali mendapat persetujuan daripada Pegawai Inden secara bertulis.

7. RINGKASAN SEBUTHARGA

- 7.1 Ringkasan Sebutharga hendaklah menjadi sebahagian daripada Borang Sebutharga ini dan hendaklah menjadi asas Jumlah Harga Sebutharga.
- 7.2 Harga-harga dalam Ringkasan Sebutharga hendaklah mengambil kira semua kos termasuk kos pengangkutan, cukai, cuti, bayaran dan caj-caj lain perlu dan berkaitan bagi penyediaan Kerja dengan sepenuhnya.
- 7.3 Tiada sebarang tuntutan akan dilayan bagi pelarasan harga akibat daripada perubahan kos buruh, bahan-bahan dan semua duti dan cukai Kerajaan, sama ada dalam tempoh sah sebutharga atau dalam tempoh Kerja.

- 7.4 Harga-harga dalam Ringkasan Sebutharga yang dikemukakan oleh Kontraktor hendaklah tertakluk kepada persetujuan sebelumnya daripada Pegawai Inden tentang kemunasabahnannya. Persetujuan sebelumnya itu dan apa-apa pelarasan kemudiannya kepada harga-harga dalam Ringkasan Sebutharga hendaklah dibuat sebelum Inden Kerja dikeluarkan.
- 7.5 Apa-apa pelarasan harga dalam Ringkasan Sebutharga menurut perenggan 7.4 tersebut diatas apa-apa kesilapan hisab dalam Ringkasan Sebutharga hendaklah dilaras dan diperbetulkan sebelum Inden Kerja dikeluarkan. Jumlah amaun yang dilaraskan hendaklah sama dengan amaun jumlah harga pukal dalam borang Sebutharga. Amaun jumlah harga pukal dalam Borang Sebutharga hendaklah tetap tidak berubah.
- 7.6 Sekiranya sebutharga berasaskan senarai kuantiti sementara, pengukuran semula hendaklah dibuat dan harga sebutharga diselaraskan.

8. PERCANGGAHAN DAN KECUKUPAN DOKUMEN SEBUTHARGA

- 8.1 Dokumen sebutharga adalah dikira sebagai saling jelas-menjelas antara satu sama lain. Kontraktor hendaklah mengadakan segala yang perlu untuk melaksanakan kerja dengan sewajarnya sehinggalah siap mengikut tujuan dan maksud sebenar. Dokumen Sebutharga pada keseluruhannya sama ada atau tidak tujuan dan maksud itu ada ditunjuk atau diperihai secara khusus, dengan syarat bahawa tujuan, maksud itu hendaklah difahamkan dengan munasabahnya dari Dokumen Sebutharga itu.
- 8.2 Jika Kontraktor mendapati apa-apa percanggahan dalam Dokumen Sebutharga dia hendaklah merujuk kepada Pegawai Inden untuk mendapatkan keputusan.

9. KEGAGALAN KONTRAKTOR MENYIAPKAN KERJA DAN PENAMATAN PERLANTIKAN KONTRAKTOR

Pegawai Inden berhak membatalkan Inden sekiranya Kontraktor berada dalam keadaan berikut dan setelah menerima surat amaran daripada Pegawai Inden:

- (a) Sekiranya Kontraktor masih gagal menyiapkan Kerja dalam tempoh masa yang telah ditetapkan;
- (b) Kemajuan Kerja terlalu lembab tanpa apa-apa sebab yang munasabah;
- (c) Penggantungan pelaksanaan seluruh atau sebahagian Kerja, tanpa apa-apa sebab yang munasabah;
- (d) Tidak mematuhi arahan Pegawai Inden tanpa apa-apa alasan yang munasabah;
- (e) Apabila Kontraktor diisytiharkan bankrap oleh pihak yang sah.

10. BAYARAN KEMAJUAN

Pegawai Inden dibenarkan membuat pembayaran interim sehingga kerja-kerja siap dilaksanakan

11. KERJA PERUBAHAN

- 11.1 Pegawai Inden boleh menurut budi bicaranya mengeluarkan arahan-arahan yang berkehendakkan sesuatu perubahan kerja dengan secara bertulis. Tiada apa-apa perubahan yang dikeluarkan oleh Pegawai Inden atau yang disahkan kemudian oleh Pegawai Inden boleh membatalkan sebutharga ini.
- 11.2 Semua kerja perubahan dan/atau tambahan yang dituluskan oleh Pegawai Inden akan diukur atau dinilai dengan menggunakan kadar harga yang ada dalam Senarai Kuantiti/Ringkasan Sebutharga. Jika terdapat sebarang kadar harga yang bersesuaian, kadar harga yang dipersetujui oleh Pegawai Inden dan Kontraktor hendaklah digunakan.

12. TEMPOH TANGGUNGAN KECACATAN (DLP)

- 12.1 Tempoh Tanggungan Kecacatan bagi sebutharga hendaklah sekurang-kurangnya enam (6) bulan dari tarikh kerja diperakukan siap. Bagi kerja-kerja mekanikal dan elektrik dimana tempoh waranti ke atas alat-alat dan loji-loji adalah dua belas (12) bulan dan dalam kes-kes tertentu oleh kerana jenis dan kerumitan kerja, tempoh tanggungan kecacatan yang lebih lama daripada enam (6) bulan boleh dikenakan.
- 12.2 Kontraktor dipertanggungjawabkan untuk membaiki kecacatan, ketidaksempurnaan, kekecutan atau apa-apa jua kerosakan lain yang mungkin kelihatan dan yang disebabkan oleh bahan atau barang atau mutu hasil kerja yang tidak menepati sebutharga ini apabila diarahkan oleh Pegawai Inden dan dalam masa yang berpatutan. Kontraktor hendaklah membaiki kecacatan, ketidaksempurnaan, kekecutan atau apa-apa jua kerosakan lain atas Kontraktor sendiri.
- 12.3 Sekiranya Kontraktor gagal membaiki kecacatan, ketidaksempurnaan, kekecutan atau apa-apa jua kerosakan lain seperti diarahkan, Pegawai Inden berhak memotong kos membaiki dari baki wang yang akan dibayar kepada Kontraktor atau, jika baki itu tidak mencukupi, mengeluarkan surat pengesyoran kepada Pusat Khidmat Kontraktor untuk menggantung pendaftaran Kontraktor, dan menghantar salinan-salinan surat tersebut kepada Pengarah Jabatan Kerja Raya Negeri/ Ketua Jabatan, bahagian Pembangunan Bumiputera, Kementerian Kerja Raya dan Lembaga Pembangunan Industri Pembinaan. Bagi kerja-kerja elektrik/mekanikal, salinan surat hendaklah dihantar kepada Pengarah Cawangan Kerja Elektrikal/ Pengarah Cawangan Kerja Mekanikal.

13. PERATURAN MEMBAYAR SELEPAS SIAP

Bayaran sepenuhnya hanya akan dibayar setelah Kontraktor menyiapkan kerja dengan sepenuhnya dan Perakuan Siap Kerja dikeluarkan. Kontraktor hendaklah mengembalikan Borang-borang Inden Kerja Asal iaitu Borang Perjanjian Inden Kerja JKR 58 dan Borang Pengesahan Penyiapan Inden Kerja JKR 58A kepada Pegawai Inden.

14. PERAKUAN SIAP KERJA

Pegawai Inden hendaklah mengeluarkan Perakuan Siap Kerja sebaik sahaja kerja disiapkan dengan sempurna dan memuaskan. Tarikh siap kerja ini bermulanya Tempoh Tanggungan Kecacatan.

15. PERAKUAN SIAP MEMPERBAIKI KECACATAN

Pegawai Inden hendaklah mengeluarkan Perakuan Siap Membaiki Kecacatan sebaik sahaja kontraktor telah membaiki kecacatan, ketidaksempurnaan, kekecutan atau apa-apa jua kerosakan lain.

16. PEMATUHAN KEPADA UNDANG-UNDANG OLEH KONTRAKTOR.

Kontraktor hendaklah mematuhi segala kehendak Undang-Undang Kecil dan Undang-Undang Berkanun dalam Malaysia semasa pelaksanaan Kerja. Kontraktor tidak berhak menuntut sebarang kos dan bayaran tambahan kerana pematuhannya dengan syarat-syarat ini.

RINGKASAN SEBUTHARGA

DOKUMEN MEJA TERKAWAL

Borang ini adalah merupakan sebahagian daripada dokumen sebutharga. Pemborong hendaklah mematuhi syarat pengisian borang ini. Pihak MPKj boleh menolak sebutharga tanpa sebarang alasan sekiranya tidak mengikut syarat-syarat seperti berikut:

BORANG RINGKASAN TAWARAN SEBUTHARGA BIL :

BIL SEBUTHARGA : MPKj S 115/2022

NO FAIL : MPKj(S)129/8-221/KEJ/MAR/2022

TARIKH :

RINGKASAN SEBUTHARGA	
ITEM / PERKARA	JUMLAH (RM)
KERJA-KERJA MENURAP SEMULA JALAN JENARIS, A, B, C, D, E, F, 2/1, 2/2, 2/3, 4, 4A, 4B, 4C DAN 5, 5B, 5C, 5D, TAMAN JENARIS, ZON 10, KAJANG, DAERAH HULU LANGAT SERTA KERJA-KERJA YANG BERKAITAN DENGANNYA	
JUMLAH KESELURUHAN	

Ringgit Malaysia

:

Tempoh Pelaksanaan Kerja : **LAPAN (8) MINGGU**

SENARAI KUANTITI

DOKUMEN MEJA TERKAWAL

**MAJLIS PERBANDARAN KAJANG
43000 KAJANG**

Nama Projek : Kerja-Kerja Menurap Semula Jalan Jenaris, A, B, C, D, E, F, 2/1, 2/2, 2/3, 4, 4A, 4B, 4C, Dan 5, 5B, 5C, 5D, Taman Jenaris, Zon 10, Kajang, Daerah Hulu Langat Serta Kerja-Kerja Yang Berkaitan Dengannya.

Item	Butiran Kerja	Unit	Kuantiti	Kadar (RM)	Amaun (RM)
	<p><u>KEHENDAK PERMULAAN DAN KEPERLUAN DI TAPAK</u></p> <p><u>NOTA :- LEVI CIDB</u></p> <p>Kontraktor hendaklah mematuhi Akta Lembaga Pembangunan Industri Pembinaan Malaysia 1994 dan Perintah Lembaga Pembangunan Industri Pembinaan Malaysia (Pengeunaan Levi) 2016, dan hendaklah mengemukakan pemberitahuan Levi CIDB tidak lewat dari 14 hari selepas pengeluaran Surat Setuju Terima. Adalah menjadi tanggungjawab kontraktor untuk membayar levi yang dikenakan oleh Lembaga Pembangunan Industri Pembinaan Malaysia.</p> <p><u>NOTA :- BON PELAKSANAAN</u></p> <p>Dalam pematuhan dan pelaksanaan kontrak ini, kontraktor hendaklah memilih samada Bon Pelaksanaan dalam bentuk Jaminan Bank, Jaminan Syarikat Kewangan atau Jaminan Insurans. Jikalau Bon Pelaksanaan gagal dikemukakan pada tarikh milik tapak, pihak Majlis berhak untuk melaksanakan kaedah Wang Jaminan Pelaksanaan.</p>				
A	Menyediakan insurans Pampasan Pekerja (Workmen Compensation) dan (Public Libility/ Contractor's All Risk)	HB	-		
B	Kontraktor perlu menyediakan dan mengemukakan laporan kemajuan kerja sebelum, semasa dan selepas kerja-kerja dilaksanakan. Laporan perlu dikemukakan dalam bentuk 'hard copy' mengikut format MPKj.	Set	2		
	JUMLAH				

**MAJLIS PERBANDARAN KAJANG
43000 KAJANG**

Nama Projek : Kerja-Kerja Menurap Semula Jalan Jenaris, A, B, C, D, E, F, 2/1, 2/2, 2/3, 4, 4A, 4B, 4C, Dan 5, 5B, 5C, 5D, Taman Jenaris, Zon 10, Kajang, Daerah Hulu Langat Serta Kerja-Kerja Yang Berkaitan Dengannya.

Item	Butiran Kerja	Unit	Kuantiti	Kadar (RM)	Amaun (RM)
	<p>Kuantiti kerja-kerja berikut adalah sementara (provisional quantity). Bayaran akan dibuat berdasarkan kepada kuantiti dan kadar sebenar di tapak yang akan dikira semula setelah kerja siap.</p> <p><u>KEHENDAK PERMULAAN DAN KEPERLUAN DI TAPAK</u></p> <p>A Kontraktor perlu membekal dan memasang papan tanda projek berukuran 1.2m x 1.0m seperti di lukisan / pelan di Lampiran A dan Lampiran B.</p> <p>B Kerja-kerja pengalihan kenderaan di sekitar kawasan terlibat dengan menggunakan lori tunda (towing) serta kerja-kerja yang berkaitan dengannya. Pemetongan untuk keseluruhan atau sebahagian daripadanya akan dilakukan sekiranya tidak digunakan dan tiada tuntutan untuk 'loss profit' yang dibenarkan.</p> <p><u>MOBALISASI & DEMOBILISASI</u></p> <p>C Mobilisasi semua mesin-mesin, jentera-jentera atau kelengkapan yang digunakan oleh kontraktor untuk menjalankan kerja-kerja penurapan jalan atau kerja-kerja membaiki longkang dan perlu di demobilisasi setelah kerja-kerja selesai di tapak.</p> <p><u>PENGURUSAN TRAFIK</u></p> <p>NOTA :-</p> <p>Semua kerja pengurusan lalulintas hendaklah mengikut Arahan Teknik (Jalan) 2C-85</p> <p>Menyediakan dan mengurus semua keperluan serta kelengkapan termasuk pakaian keselamatan bagi memastikan perancangan Pengurusan Trafik untuk kerja ini dipatuhi sepanjang tempoh kerja dijalankan adalah seperti berikut :-</p>				
	JUMLAH				

MAJLIS PERBANDARAN KAJANG
43000 KAJANG

Nama Projek : Kerja-Kerja Menurap Semula Jalan Jenaris, A, B, C, D, E, F, 2/1, 2/2, 2/3, 4, 4A, 4B, 4C, Dan 5, 5B, 5C, 5D, Taman Jenaris, Zon 10, Kajang, Daerah Hulu Langat Serta Kerja-Kerja Yang Berkaitan Dengannya.

Item	Butiran Kerja	Unit	Kuantiti	Kadar (RM)	Amaun (RM)
	<p>Kuantiti kerja-kerja berikut adalah sementara (provisional quantity). Bayaran akan dibuat berdasarkan kepada kuantiti dan kadar sebenar di tapak yang akan dikira semula setelah kerja siap.</p> <p><u>PENGURUSAN TRAFIK (SAMBUNGAN)</u></p> <p>Semua kerja pengurusan lalulintas hendaklah mengikut Arahan Teknik (Jalan) 2C-85</p>				
A	Papan tanda jalan sementara(T1) daripada jenis Retro- Reflective Engineering Grade-Lampiran C	Bil	4		
B	Papan tanda jalan sementara(T4) daripada jenis Retro- Reflective Engineering Grade-Lampiran D	Bil	4		
C	750mm Guidance Safety Cone (T19)-Lampiran E	Bil	10		
D	Papan tanda pemberitahuan ' AWAS KERJA DI HADAPAN (T6) ' daripada jenis Retro Reflective Engineering Grade-Lampiran F	Bil	4		
E	Papan tanda pemberitahuan ' HARAP MAAF KESULITAN AMAT DIKESALI(T21) ' daripada jenis Retro Reflective Engineering Grade-Lampiran G	Bil	3		
F	Lampu Amaran (Warning Lamp)(T20)-Lampiran H	Bil	2		
G	Menyediakan sekurang-kurangnya 2 orang pengawal trafik (Flagman) bersama kelengkapan seperti bendera 2 warna atau lampu isyarat untuk mengawal lalulintas di kawasan kerja pembinaan pada setiap masa.	Bil	2		
	JUMLAH				

MAJLIS PERBANDARAN KAJANG

43000 KAJANG

Nama Projek : Kerja-Kerja Menurap Semula Jalan Jenaris, A, B, C, D, E, F, 2/1, 2/2, 2/3, 4, 4A, 4B, 4C, Dan 5, 5B, 5C, 5D, Taman Jenaris, Zon 10, Kajang, Daerah Hulu Langat Serta Kerja-Kerja Yang Berkaitan Dengannya.

Item	Butiran Kerja	Unit	Kuantiti	Kadar (RM)	Amoun (RM)
	<p>Kuantiti kerja-kerja berikut adalah sementara (provisional quantity). Bayaran akan dibuat berdasarkan kepada kuantiti dan kadar sebenar di tapak yang akan dikira semula setelah kerja siap.</p> <p>KERJA PENURAPAN JALAN</p>				
A	<p>Kerja-kerja pembersihan tapak terdiri daripada membersihkan kotoran seperti pasir, batu, sampah sarap dan sebagainya. Kadar termasuk kerja-kerja membuang sampah ke tempat pelupusan MPKj yang dibenarkan mengikut arahan Pegawai Penguasa dengan menggunakan mesin / alatan yang berkaitan dengannya.</p> <p>Kerja Hampan Di Tapak Bina</p>	HB	-		
B	<p>Membekal dan menyembur / menyerak satu lapisan tack coat daripada jenis Bituminous Emulsion grade RS-1K pada kadar semburan 0.25-0.55 liter/m² sekata dan tidak berbelang-belang menggunakan 'Motorized Coldpave Sprayer' mengikut piawai spesifikasi yang ditetapkan.</p>	M2	19,000		
C	<p>Kerja-kerja menurap permukaan jalan menggunakan 'Automatic Self Levelling Paver Machine' dengan ketebalan 50mm lapisan (Wearing Course) AC 14 serta dimampatkan dengan jentera penggelek (Tandem Roller 8 tan) dan 'Pneumatic Tyred Roller' >15 tan. Kadar termasuk kerja-kerja yang berkaitan dengannya</p>	M2	16,000		
D	<p>Kerja-Kerja menurap permukaan jalan masuk (entrance) rumah (Wearing Course) AC14 dengan ketebalan 20-35mm bergantung kepada keadaan di tapak, termasuk lapisan asas berbitumen serta dimampatkan dengan jentera yang bersesuaian dengannya. Kadar termasuk dengan kerja-kerja yang berkaitan dengannya.</p>	M2	3,000		
	JUMLAH				

**MAJLIS PERBANDARAN KAJANG
43000 KAJANG**

Nama Projek : Kerja-Kerja Menurap Semula Jalan Jenaris, A, B, C, D, E, F, 2/1, 2/2, 2/3, 4, 4A, 4B, 4C, Dan 5, 5B, 5C, 5D, Taman Jenaris, Zon 10, Kajang, Daerah Hulu Langat Serta Kerja-Kerja Yang Berkaitan Dengannya.

Item	Butiran Kerja	Unit	Kuantiti	Kadar (RM)	Amaun (RM)
	<p>Kuantiti kerja-kerja berikut adalah sementara (provisional quantity). Bayaran akan dibuat berdasarkan kepada kuantiti dan kadar sebenar di tapak yang akan dikira semula setelah kerja siap.</p> <p><u>KAWALAN KUALITI KERJA</u></p> <p>Kerja pengambilan sampel secara 'coring' di tapak termasuk menyediakan kawalan trafik, menggunakan mesin khas korekan lubang bagi memenuhi ujian-ujian kawalan kualiti kerja, seperti berikut :-</p>				
A	<p>Ujian Coring dan laporan perlu dijalankan/diperakui oleh pihak IKRAM, termasuk dengan laporan ujian makmal " Marshall Test " dan "Density Test "</p> <p><u>KERJA-KERJA MENGECAT GARISAN JALAN</u></p> <p>Kerja-kerja membekal dan mengecat garisan jalan dengan menggunakan cat dari jenis "Thermoplastic" dengan ketebalan 3mm. Kadar termasuk kerja-kerja yang berkaitan dengannya. Kerja-kerja yang terlibat adalah :-</p>	Bil.	38		
B	Mengecat garisan tengah, tepi, berhenti, yang berwarna putih/kuning.	M	4,000		
C	Mengecat garisan anak panah 1 arah yang berwarna putih.	Bil.	12		
D	Mengecat garisan anak panah 2 arah yang berwarna putih.	Bil.	12		
E	Mengecat garisan bonggol sediaada di tapak berwarna putih / kuning.	Bil	20		
F	Mengecat garisan 'speed breaker' dengan ketebalan 5mm	M2	500		
G	Mengecat tanda di atas "Manhole" utiliti yang telah diturap seperti TM, TNB, IWK dan lain-lain.	Bil.	10		
	JUMLAH				

**MAJLIS PERBANDARAN KAJANG
43000 KAJANG**

Nama Projek : Kerja-Kerja Menurap Semula Jalan Jenaris, A, B, C, D, E, F, 2/1, 2/2, 2/3, 4, 4A, 4B, 4C, Dan 5, 5B, 5C, 5D, Taman Jenaris, Zon 10, Kajang, Daerah Hulu Langat Serta Kerja-Kerja Yang Berkaitan Dengannya.

Item	Butiran Kerja	Unit	Kuantiti	Kadar (RM)	Amaun (RM)
	<p>Kuantiti kerja-kerja berikut adalah sementara (provisional quantity). Bayaran akan dibuat berdasarkan kepada kuantiti dan kadar sebenar di tapak yang akan dikira semula setelah kerja siap.</p> <p><u>KERJA-KERJA MENGECAT GARISAN JALAN (SAMBUNGAN)</u></p> <p>A Mengecat petak kuning di persimpangan mengikut saiz sediaada di tapak dan mengikut arahan Pegawai Penguasa. Kadar termasuk kerja-kerja yang berkaitan dengannya.</p> <p><u>KERJA-KERJA PENGHABISAN</u></p> <p>B Kerja-kerja penghabisan dengan membersihkan kawasan yang terlibat dan membuang sampah pelupusan sampah MPKj.</p>	M2	150		
	JUMLAH				

MAJLIS PERBANDARAN KAJANG
43000 KAJANG

Nama Projek : Kerja-Kerja Menurap Semula Jalan Jenaris, A, B, C, D, E, F, 2/1, 2/2, 2/3, 4, 4A, 4B, 4C, Dan 5, 5B, 5C, 5D, Taman Jenaris, Zon 10, Kajang, Daerah Hulu Langat Serta Kerja-Kerja Yang Berkaitan Dengannya.

RINGKASAN TAWARAN

Item	Butiran Kerja	Amaun (RM)
	JUMLAH KESELURUHAN	
	Dari Muka Surat BQ1/7	
	Dari Muka Surat BQ2/7	
	Dari Muka Surat BQ3/7	
	Dari Muka Surat BQ4/7	
	Dari Muka Surat BQ5/7	
	Dari Muka Surat BQ6/7	
	JUMLAH KESELURUHAN	

RINGGIT MALAYSIA : _____

Disediakan oleh : 
SHAHAREL
(Pejabat Jurutera)
Jabatan Kejuruteraan
Majlis Perbandaran Kajang

Disemak oleh :

ABDUL HALIM BIN SAMAH
(Timbalan Pengarah (Penyelenggaraan))
(Timbalan Pengarah (Pengurusan))
Jabatan Pengurusan
Majlis Perbandaran Kajang

Nama Syarikat : _____

Alamat Syarikat : _____

Tempoh siap kerja : 10 MINGGU Kelas : G3

Cop Syarikat : _____ Tandatangan : _____

LAMPIRAN

DOKUMEN MEJA TERKAWAL

DATA-DATA KEWANGAN

- A. Ringkasan harta dan liabiliti seperti yang ditunjukkan dalam Lembaran Imbangan (Balance Sheet)* yang diaudit bagi tahun kewangan terakhir.

Asset * (A)	Liabiliti * (B)	Nilai Kewangan (Worth) (A – B)
Semasa : RM	Semasa : RM	Modal Pusingan : RM
Tetap : RM	Tetap : RM	Modal Tetap : RM
Jumlah : RM	Jumlah : RM	'Nett Worth' : RM
=====	=====	

- B. Akaun Wang Di Tangan (Cash in Hand)**

1. Nama dan Alamat Bank di mana akaun dibuka :

.....

2. Nombor Akaun :

- C. Kemudahan kredit (jika ada)*

1. Nama dan Alamat Bank/Institusi Kewangan yang memberi Kemudahan Kredit :

.....

2. Bentuk dan baki amaun yang boleh digunakan untuk projek pembinaan.

- i) Overdraf atau Talian Kredit : RM
 ii) Overdraf Bercagar : RM
 iii) Pinjaman Tetap yang akan/layak diperolehi untuk projek : RM
 iv) : RM

Jumlah : RM

Peringatan Penting

* Sila sertakan salinan Akaun Syarikat bagi dua (2) tahun kewangan terakhir, yang disahkan dan diaudit oleh Juru Audit bertauliah (Certified Accountant) atau sekiranya tiada, bagi tahun kewangan setahun sebelumnya bagi menyokong data-data yang diberi. Sebutharga yang tidak disertakan dengan Akaun ini akan ditolak ; atau

** Sila sertakan salinan Penyata Bulanan Bank bagi tiga (3) bulan terakhir sebelum tarikh tutup Sebutharga. Sebutharga yang tidak disertakan dengan penyata ini, akan ditolak.

Sila dapat dan sertakan Laporan sulit daripada pihak Bank/Institusi Kewangan atas format seperti Borang CA, dalam satu sampul berlakri.

**BORANG CA - LAPORAN BANK / INSTITUSI KEWANGAN
MENGENAI KEDUDUKAN KEWANGAN PENYEBUTHARGA**

(Borang ini hendaklah dilengkapkan oleh pihak bank atau institusi kewangan lain dan diserahkan kepada petender/penyebutharga dalam satu sampul berketul untuk disertakan bersama-sama tender/sebutharganya sekiranya petender/penyebutharga mempunyai kemudahan kredit dengan Bank/Institusi Kewangan yang berkenaan).

Kepada : **YANG DIPERTUA**
MAJLIS PERBANDARAN KAJANG (MPKj),
Menara MPKj,
Jalan Cempaka Putih, Off Jalan Semenyih,
43000 Kajang,
Selangor Darul Ehsan.

Nama Penyebutharga :

Projek:

.....

(A) Kemudahan Kredit yang boleh digunakan untuk pelaksanaan Projek :
Kemudahan Kredit yang telah lulus dan kemudahan kredit tambahan minimum yang layak diperolehi oleh penyebutharga adalah seperti berikut :

Bentuk Kemudahan Kredit	Baki daripada yang telah diluluskan	Tambahan Minima yang akan diluluskan	
(i) Overdraf	RM	RM	RM
(ii) Overdraf bercagar	RM	RM	RM
(iii) Talian Kredit	RM	RM	RM
(iv) Pinjaman Tetap yang akan/layak diperolehi untuk projek			
(v)	RM	RM	RM
Jumlah	RM	RM	RM

(* Jika Projek diawardkan kepada Penyebutharga)

Ulasan-ulasan mengenai kedudukan kewangan dan akaun penyebutharga :

Tandatangan untuk dan bagi pihak bank :

Bank :

Nama Pegawai :

Jawatan :

Tarikh :

REKOD PENGALAMAN KERJA
 (Senarai Semua Kerja Yang Ditiapkan Dalam 5 Tahun Lepas)

BIL	NAMA KONTRAK/PROJEK DAN SKOP KERJA*	NILAI KONTRAK (RM)	NILAI PENYEBUTHARGA* BERTANGGUNGJAWAB	TEMPOH KONTRAK **	TARIKH MILIK TAPAK	TARIKH SIAP		NAMA DAN ALAMAT PEGAWAI PENGUASA/ JURUTERA PERUNDING	NAMA DAN ALAMAT MAJIKAN
						KONTRAK	SEBENAR		

* Salinan Perakuan/Pengesahan Siap Kerja bagi setiap kerja yang disenaraikan hendaklah disertakan
 • Hanya perlu diisi sekiranya penyebutharga melaksanakan kerja sebagai ahli Syarikat gabungan
 ** Tempoh kontrak hendaklah termasuk Lanjutan Masa yang diluluskan

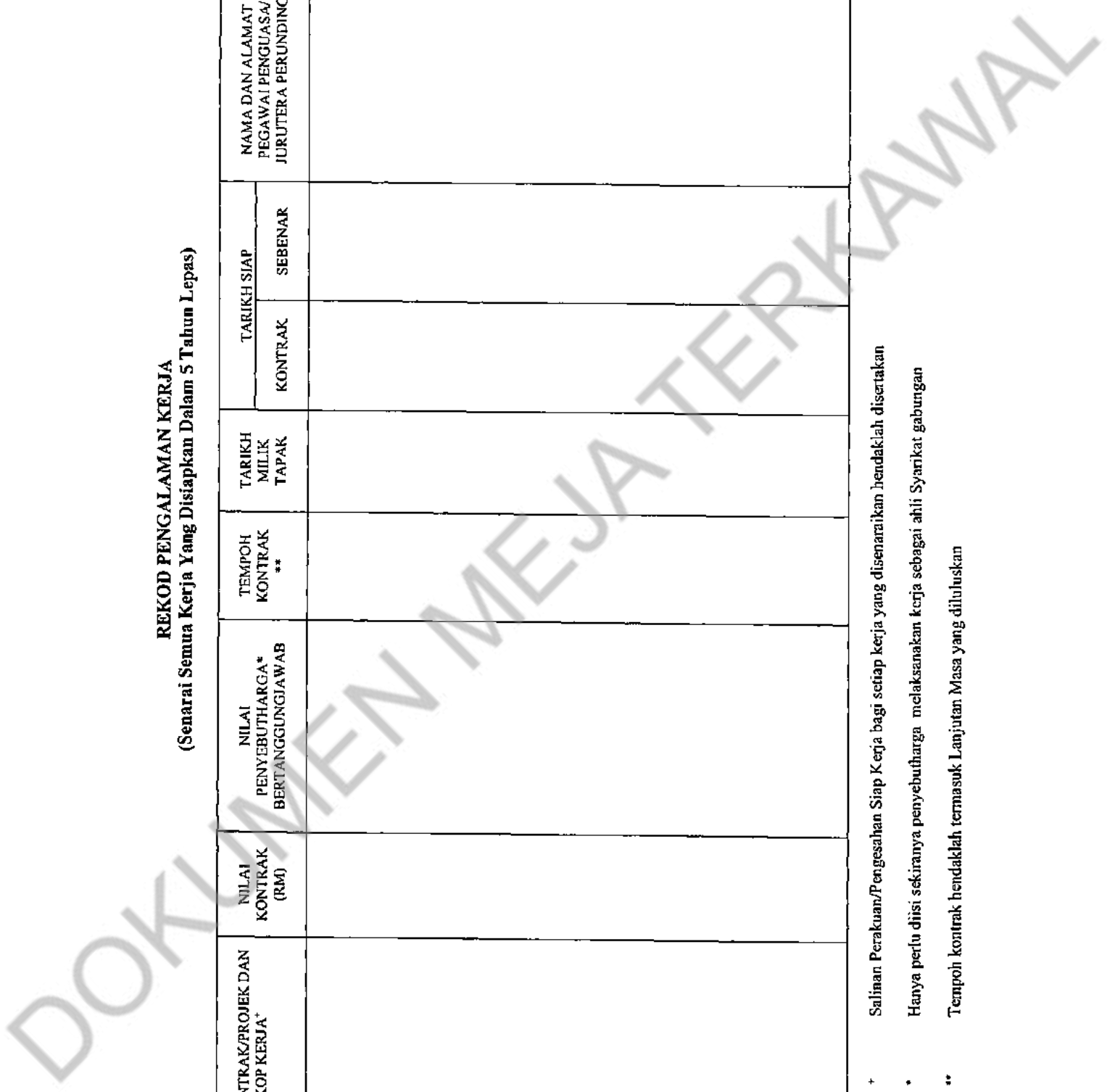

SENARAI KERJA KONTRAK SEMASA
 (Senarai Semua Kerja Di Dalam Tangan/Sedang Berjalan Dan Belum Siap Termasuk Kontrak Yang Baru Diaward)

BIL	NAMA KONTRAK/PROJEK +	NILAI KONTRAK (RM)	NILAI PENYEBUTHARCA * BERTANGGUNGJAWAB	TEMPOH KONTRAK **	TARIKH MILIK	TARIKH SIAP KONTRAK	KEMAJUAN KERJA		NAMA DAN ALAMAT JURUTERA PROJEK	NAMA DAN ALAMAT MAJIKAN
							IKUT JADUAL (RM)	SEBENAR DICAPAI (RM)		

* Hanya perlu diisi sekiranya penyebutannya melaksanakan kerja sebagai ahli syarikat gabungan
 ** Tempoh kontrak hendaklah termasuk lanjutan masa yang diutamakan
 + Peningkatan Penting

Bagi setiap kerja semasa yang bukan projek MPKj sertakan (wajib) Laporan Penyelia Projek atas format seperti Borang GA, dalam satu sampul berlakri. Sebutharga yang tidak disertakan dengan Laporan ini bagi setiap kerja semasa yang disenaraikan akan ditolak

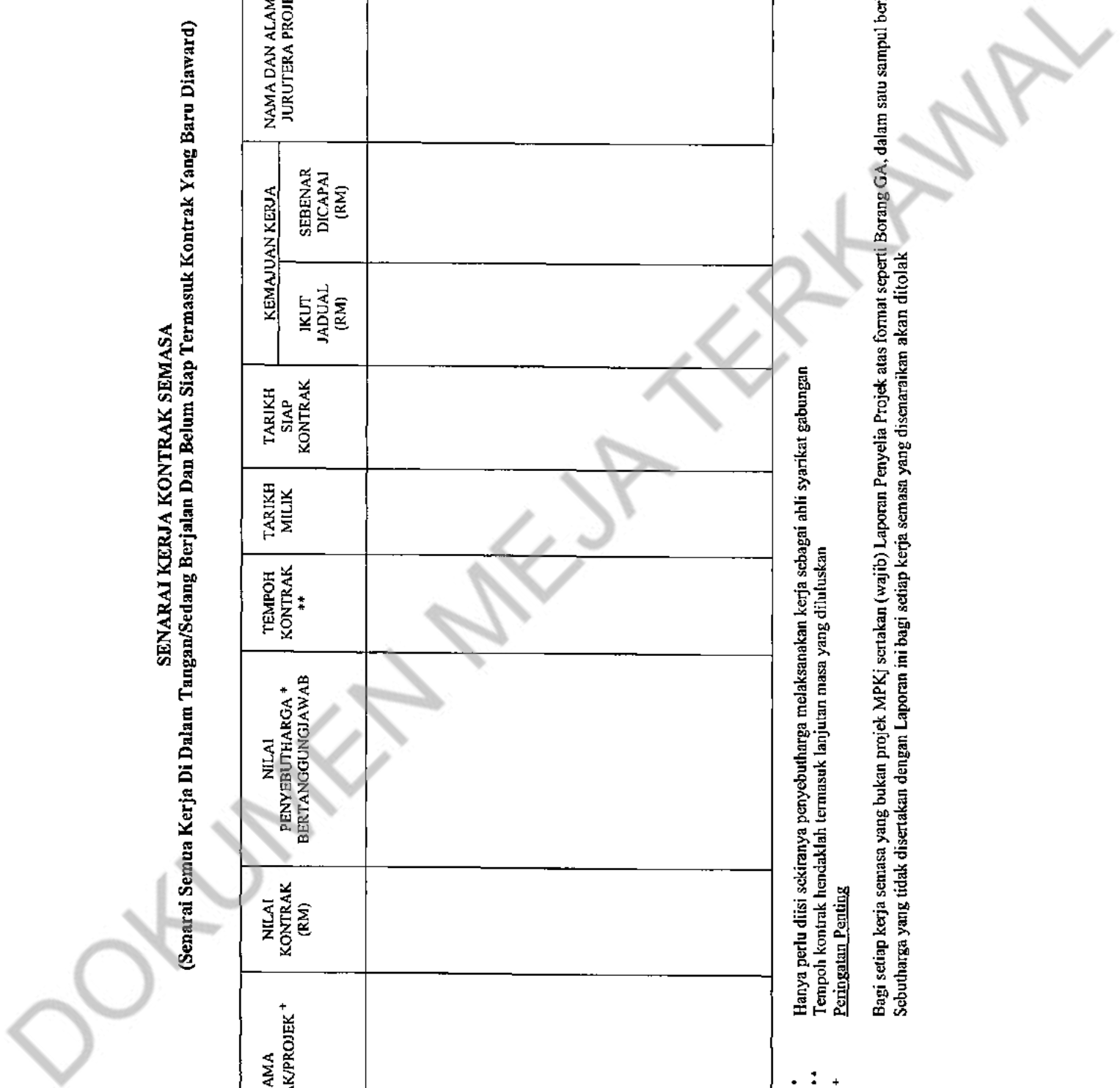

BORANG GA – LAPORAN PENYELIA PROJEK ATAS PRESTASI KERJA (BUKAN PROJEK MPKj) SEMASA PETENDER/PENYEBUTHARGA

(Borang ini hendaklah dilengkapkan oleh Penyelia Projek atau Pembantu Kanannya yang mengawasi projek dan diserahkan kepada Kontraktor dalam satu sampul berlakri untuk disertakan bersama-sama tender/sebutharganya)

Kepada :Pengarah
.....
.....
(U/P:)

Nama Kontraktor :
Nama Projek Yang DiLaksanakan :
.....
.....

No. Kontrak :
Harga Kontrak (termasuk anggaran nilai kerja perubahan) : RM
Wang Kos Prima dan Peruntukan Sementara : RM
Nilai Kerja Pembina : RM

Tarikh Milik Tapak : Tempoh Kontrak : minggu
Tarikh Penyiapan Asal :

Lanjutan Masa Yang Telah Diluluskan : hari
Lanjutan Masa Seterusnya :
Yang difikir/dijangka layak diperakukan : hari
Atas Sebab-sebab : (i)
(ii)

Kemajuan Kerja (berdasarkan penilaian kerja yang telah dilaksanakan) :
Pencapaian sebenar : Mengikut Jadual : %
Tarikh Kerja dijangka akan dapat disiapkan :

Nilai Bahagian Kerja Yang Telah Siap :RM
Nilai Baki Kerja Yang Belum Siap : RM

Ulasan-ulasan mengenai Prestasi Kontraktor;
(Nyatakan apa-apa kepujian dan /atau kelemahan kontraktor dan juga apa-apa tindakan / perakuan yang diambil / dipertimbang berhubung dengan prestasi Kontraktor melaksanakan Kontrak)

Tandatangan Penyelia Projek :
Nama :
Jawatan : Tarikh :

SKOP KERJA PENURAPAN JALAN

DOKUMEN MEJA TERKAWAL

SKOP KERJA PENURAPAN JALAN

1. Penyediaan Tapak Bina

Pihak pemborong / kontraktor hendaklah memastikan segala keperluan, kelengkapan mesin dan peralatan serta lain-lain yang berkaitan bagi kerja di tapak perlu dipatuhi seperti arahan Pegawai Penguasa di tapak.

2. Pemotongan Rumput Di Bahu Jalan

Pihak pemborong / kontraktor dikehendaki memotong, membersihkan dan menggred semula bahu jalan melibatkan kerja penggredan semula aras permukaan, membentuk dan memadat bahu jalan sediaada serta membersihkan dan membuang tumbuhan dari tapak bina ke tempat pembuangan yang disediakan oleh pemborong / kontraktor.

Penggredan bermotor atau alatan lain digunakan untuk penggredan semula aras permukaan, diikuti dengan pemadatan menggunakan mesin pengelek.

3. Pembersihan Permukaan Tapak Jalan

Pihak pemborong / kontraktor dikehendaki membuat pemotongan pada mana-mana permukaan jalan yang telah retak, pecah dan rosak dengan menggunakan peralatan dan jentera yang sesuai. Kemudian, dari itu adalah dikehendaki untuk merawat permukaan 'base' jalan dengan menambak dan memadatkan 'crusher run' yang sesuai seperti yang diarahkan oleh Pegawai Penguasa di tapak. Kontraktor juga perlu memastikan permukaan tapak adalah bersih dan kering serta tiada sebarang kotoran yang mengganggu kerja.

4. Rekabentuk Campuran (Mix Design)

Pihak pemborong / kontraktor dikehendaki untuk membuat penentuan bagi campuran bitumen dan agreged yang dapat menghasilkan bahan penurapan jalan yang berdaya tahan sebelum memulakan kerja penurapan jalan dan memaklumkan kepada Pegawai Penguasa bagi persetujuan dan kelulusan. Pihak pemborong / kontraktor dikehendaki membuat penentuan dan pematuan 'Job Mix Formula' (JMF) sepertimana yang ditetapkan oleh Jabatan Kerja Raya. (JKR) pada kuari-kuari pembekal yang diiktiraf oleh JKR.

5. Semburan 'Bituminous Emulsion Tack Coat'

- i) Pihak pemborong / kontraktor adalah dikehendaki dan sentiasa memastikan permukaan jalan bersih dari sebarang kotoran atau benda asing dan memastikan jalan adalah dalam keadaan kering sebelum kerja semburan 'tack coat' dijalankan.
- ii) Adalah tidak dibenarkan semburan dilakukan pada atau semasa waktu hujan.

- iii) Jenis 'tack coat' yang dibenarkan oleh Pegawai Penguasa di tapak adalah dari jenis 'Bituminous Emulsion Tack Coat Rapid Setting Grade 1Kationic atau RS-1K' (50% Bitumen / 50% Air) dengan mematuhi piawaian Malaysian Standard – MS 161.
- iv) Semburan 'tack coat' hendaklah dilakukan dengan cara semburan rata pada keseluruhan permukaan jalan dan tidak dilakukan dengan cara semburan berbelang / bertompok / tidak rata.
- v) Setelah semburan 'tack coat' selesai dilakukan dengan kaedah yang betul, dan keadaan cuaca yang baik dan kering, maka waktu set 'tack coat' adalah dalam tempoh 30minit ke 45minit atau setelah keseluruhannya bahan kandungan air dari campuran 'tack coat' telah meruap keluar dan kandungan bitumen telah set dan berwarna kehitaman.
- vi) Suhu 'tack coat' di antara 25°C sehingga 45°C semasa semburan dilakukan.
- vii) Sekiranya berlaku hujan semasa kerja semburan sedang dalam pelaksanaan, adalah dikehendaki memberhentikan kerja tersebut dan perlu mengulangi proses tersebut dalam cuaca yang kering.
- viii) Kuantiti semburan hendaklah mematuhi arahan iaitu di antara kadar semburan 0.25 – 0.55/liter persegi disemur rata pada permukaan bersih dan kering.

6. Turapan "Asphaltic Concrete Wearing Course" – ACWC 14mm

- i) Pihak pemborong / kontraktor adalah dikehendaki sebelum melaksanakan kerja turapan perlu mendapatkan kelulusan Pegawai Penguasa di tapak bagi menentukan pilihan memilih kuari yang membekalkan premix mendapat kelulusan dan diiktiraf oleh JKR Malaysia di dalam negeri Selangor.
- ii) Setelah dipersetujui, pihak pemborong / kontraktor adalah dikehendaki membuat 'trial mix' di kuari yang dipilih bagi mendapatkan 'grading-sieve analysis' 'Bitumen Content' dan menetapkan rekabentuk turapan melalui 'Job Mix Formula' bagi mendapatkan kelulusan Pegawai Penguasa.
- iii) 'Design Bitumen Content' yang perlu dipatuhi bagi 'ACWC 14 – Wearing Course' adalah 4.0 – 6.0 %. Setelah mendapat rekabentuk turapan dan 'rolling pattern' yang dipersetujui, kerja-kerja penurapan 'ACWC 14mm' hendaklah dilakukan dengan mematuhi spesifikasi penurapan.

7. Kerja Pemampatan & Pematatan Asphaltic Wearing Course -- ACWC 14mm & Suhu Asphalt

- i) Pihak pemborong / kontraktor adalah dikehendaki memastikan semua jentera dan peralatan lengkap dan berfungsi dengan baik sebelum memulakan kerja penurapan dan pemampatan.
- ii) Jentera Paver perlu mempunyai kelebaran di antara 2.5m-3.75m , jentera 'Tandem Roller' perlu mempunyai berat sehingga 8 tan ke 10 tan dan jentera 'Pneumatic Tyre Roller' perlu mempunyai berat tidak kurang 15 tan serta berfungsi dengan baik.
- iii) Semasa kerja penurapan dijalankan, kontraktor hendaklah memastikan suhu asphalt atau premix di atas lonj perlu tidak kurang dari 130°C dan perlu memastikan suhu asphalt di dalam jentera paver tidak kurang 130°C serta perlu

memastikan suhu asphalt semasa pemampatan dan pemadatan tidak kurang dari 320°C.

- iv) Bagi memastikan turapan mengikut spesifikasi kaedah pemampatan perlu mematuhi corak gelek ('rolling pattern') seperti 2 (static)-2 (vibrate)-10 atau 12 (Tyre Roller)2 – (static) atau 2-2-12-2 atau 2-2-10-2 bagi memastikan nilai ketumpatan premix mematuhi kehendak spesifikasi iaitu 98-100% dari Marshall Density bagi Asphaltic Concrete Wearing Course (ACWC).

8. Semburan 'Bituminous Emulsion Prime Coat'

- i) Pihak pemborong / kontraktor adalah dikehendaki dan sentiasa memastikan jalan bersih dari sebarang kekotoran dan benda asing serta memastikan permukaan jalan adalah dalam keadaan kering sebelum kerja semburan 'prime coat' dilakukan.
- ii) Adalah tidak dibenarkan semburan dijalankan pada waktu hujan.
- iii) Jenis 'prime coat' yang dibenarkan oleh Pegawai Penguasa di tapak adalah dari jenis 'Bituminous Emulsion Prime Coat Slow Setting Grade 1 Kationic atau SS-1K' bergred penembusan 80/100 (60% Bitumen / 40% Air) dengan mematuhi piawaian Malaysian Standard – MS 161.
- iv) Semburan 'prime coat' hendaklah dilakukan dengan cara semburan rata pada keseluruhan permukaan jalan dan tidak dilakukan dengan cara semburan berbelang / bertompok / tidak rata.
- v) Setelah semburan 'prime coat' selesai dilakukan dengan kaedah yang betul, dan keadaan cuaca yang baik dan kering, maka waktu set 'prime coat' adalah dalam tempoh lebih kurang 24 jam atau setelah keseluruhannya bahan kandungan air dari campuran 'prime coat' telah mencair dan kandungan bitumen telah set dan berwarna kehitaman.
- vi) Suhu 'prime coat' di antara 25°C sehingga 45°C semasa semburan dilakukan.
- vii) Sekiranya berlaku hujan semasa kerja semburan sedang dalam pelaksanaan, adalah dikehendaki memberhentikan kerja tersebut dan perlu mengulangi proses tersebut dalam cuaca yang kering.
- viii) Kuantiti semburan hendaklah mematuhi arahan iaitu di antara kadar semburan 4 liter/ meter persegi dan lapisan atas disemur rata pada permukaan bersih dan kering.

9. Turapan "Asphaltic Concrete Binder Course" – ACBC 28mm

- i) Pihak pemborong / kontraktor adalah dikehendaki sebelum melaksanakan kerja turapan perlu mendapatkan kelulusan Pegawai Penguasa di tapak bagi menentukan pilihan memilih kuari yang membekalkan premix mendapat kelulusan dan diiktiraf oleh JKR Malaysia di dalam negeri Selangor.
- ii) Setelah dipersetujui, pihak pemborong / kontraktor adalah dikehendaki membuat 'trial mix' di kuari yang dipilih bagi mendapatkan 'grading-sieve analysis' 'Bitumen Content' dan menetapkan rekabentuk turapan melalui 'Job Mix Formula' bagi mendapatkan kelulusan Pegawai Penguasa.

- iii) 'Design Bitumen Content' yang perlu dipatuhi bagi 'AC 28 - Binder Course' adalah 3.5 - 5.5 %. Setelah mendapat rekabentuk turapan dan 'rolling pattern' yang dipersetujui, kerja-kerja penurapan 'ACBC 28mm' hendaklah dilakukan dengan mematuhi spesifikasi penurapan.

10. Pengujian Sampel

Dalam tempoh 24 jam selepas pemadatan, sampel hendaklah diambil sekurang-kurangnya 1(satu) sampel bagi setiap 500meter persegi dan tidak kurang dari 2(dua) sampel bagi setiap sesi turapan. Sampel tersebut hendaklah digunakan untuk menentukan ketebalan dan ketumpatan lapisan terpadat selepas pemadatan. Sampel yang diambil perlu dibawa ke makmal-makmal yang diiktiraf oleh MPKJ.

Tandatangan :
(kontraktor)
Nama :
No I/C :
Tarikh :

.....
Meteri dan Cop Kontraktor

LUKISAN

PAPAN TANDA PROJEK

Lampiran A

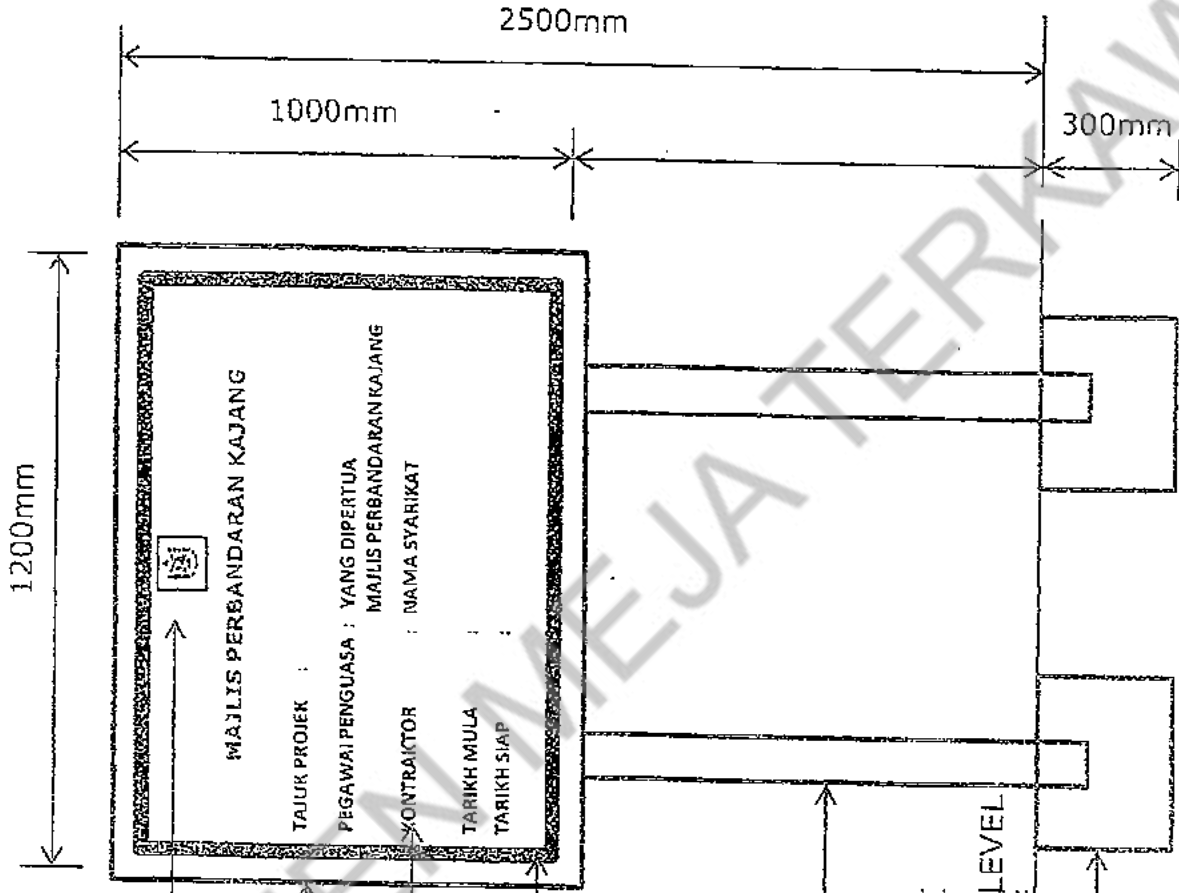

LOGO MPKj

WARNA PAPAN TANDA
(PUTIH) JENIS FIBER

WARNA TULISAN: HITAM
(rujuk lampiran B)

BORDER LINE
WARNA : BIRU

TIANG JENIS BESI
"HOLLOW SECTION".
WARNA : HITAM

PLATFORM LEVEL

KONKRIT ASAS

DISEDIAKAN OLEH : JABATAN KEJURUTERAAN

	
MAJLIS PERBANDARAN KAJANG	
TAJUK PROJEK :	
PEGAWAI PENGUASA : YANG DIPERTUA MAJLIS PERBANDARAN KAJANG	
KONTRAKTOR :	NAMA SYARIKAT
TARIKH MULA :	
TARIKH SIAP :	

WORDING DETAIL

DISEDIAKAN OLEH : JABATAN KEJURUTERAAN

T.1 ROAD WORKS

Approach sign to any works on the road.

DIMENSIONS

Dimensions of board and borders as in WD. 1 (Arahan Teknik 2A.)

COLOUR

- Background - orange
- Border - black
- Symbol - black



T.4 AWAS

Approach sign indicating some sort of danger ahead

SIGN	DIMENSIONS			
	a	b	c	d
Minimum	1000	500	15	300

COLOUR

- Background - orange
- Border/Lettering - black

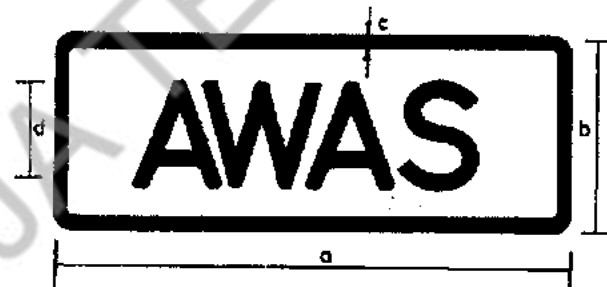

LETTERING: Series 2 with medium spacing

T 19 TYPICAL TRAFFIC GUIDANCE CONE

Another construction warning sign.

COLOUR: Orange / red

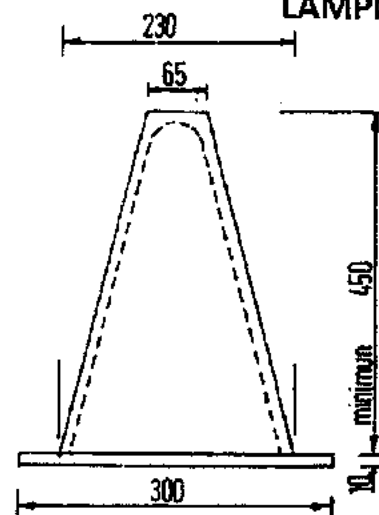

T.6. ADVANCE WARNING SIGN

The sign should be placed in advance to warn the motorists of the construction areas.

COLOUR

Reflective orange background and black lettering

DIMENSIONS

As Shown.

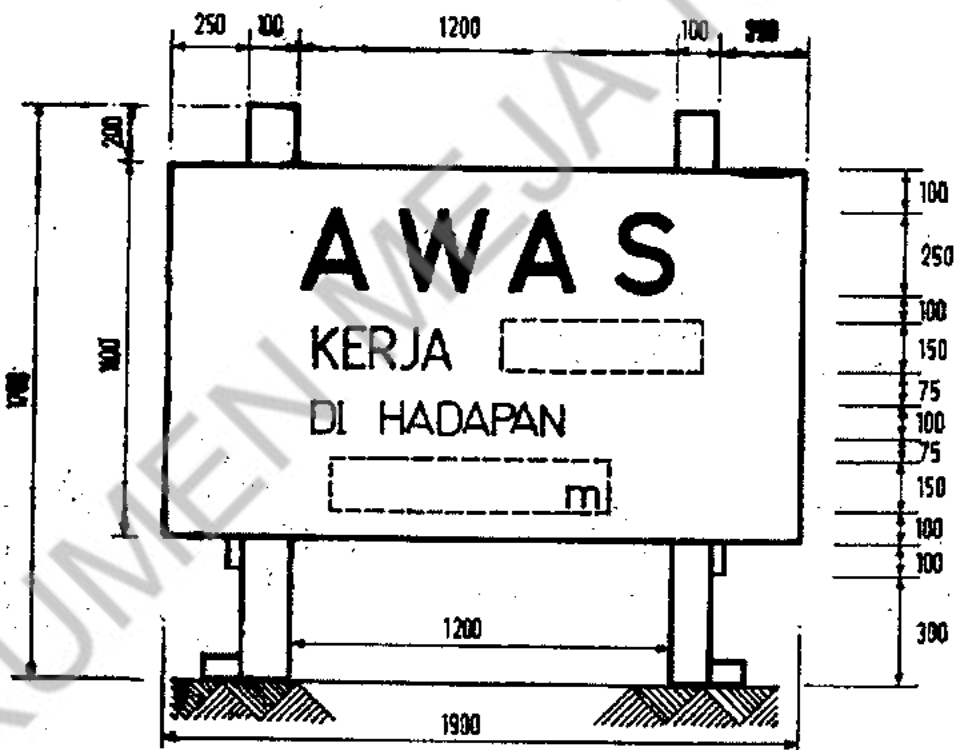
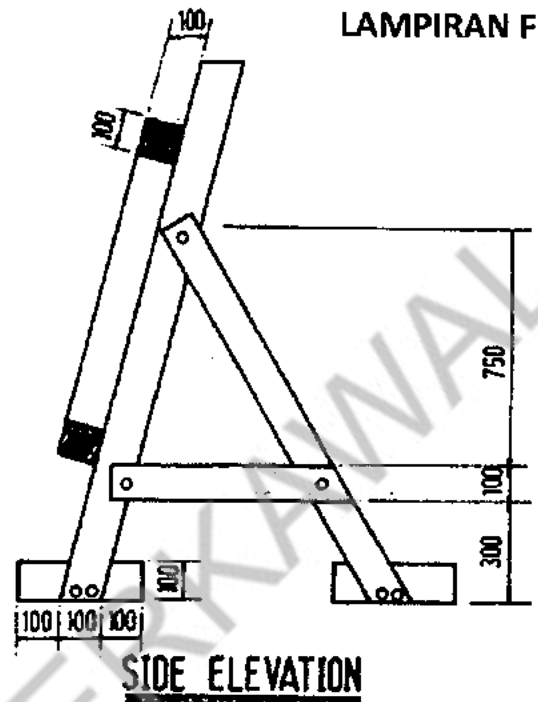

Put the name of service Department e.g
J.K.R, L.L.N, J  T; etc.

T.21 APOLOGETIC SIGNS

These signs with appropriate messages shall be placed at appropriate locations in a construction site.

DIMENSIONS

As shown.

COLOUR

Reflective orange background, black lettering and border.

LETTERING

Series 2 with medium spacing.



This is an example. The following are the messages that can be used according to the requirements of the construction area:

1. KESABARAN ANDA AMAT DIHARGAI
2. KERJASAMA ANDA AMAT DIHARGAI
3. GANGGUAN LALULINTAS HANYA SEMENTARA HARAP MAAF
4. PEMBINAAN SEDANG DIJALANKAN UNTUK KEMUDAHAN ANDA DI MASA DEPAN

T. 20 WARNING LAMP

Another construction warning sign.

COLOUR : Orange / red

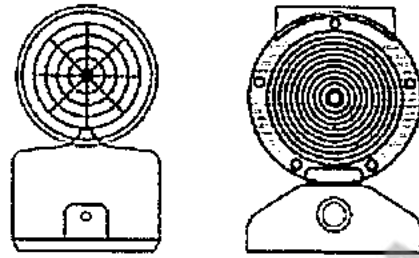

DOKUMEN MEJA TERKAWAL

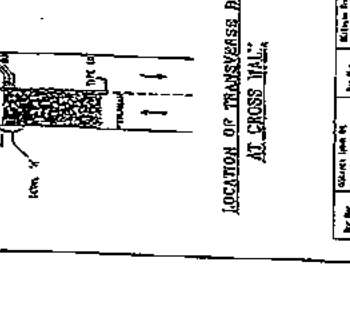
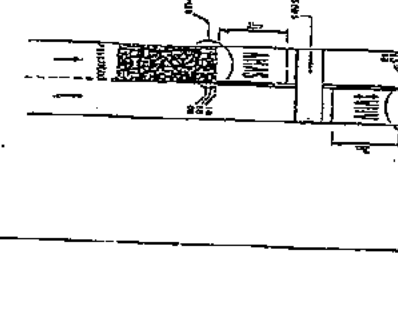
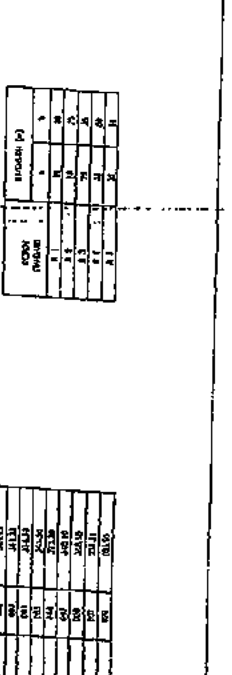
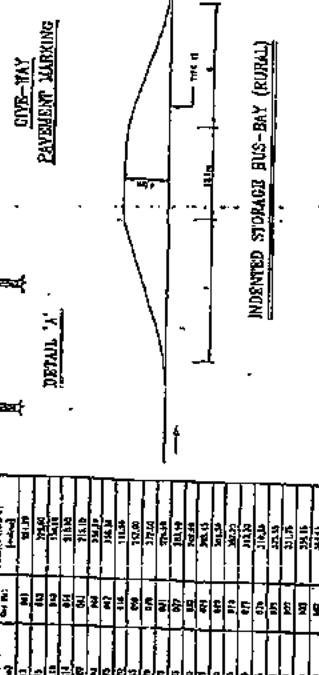
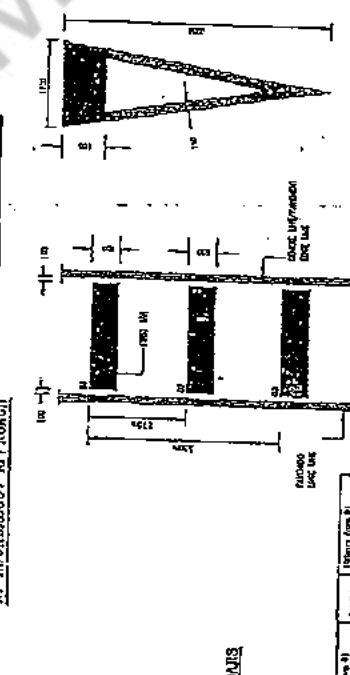
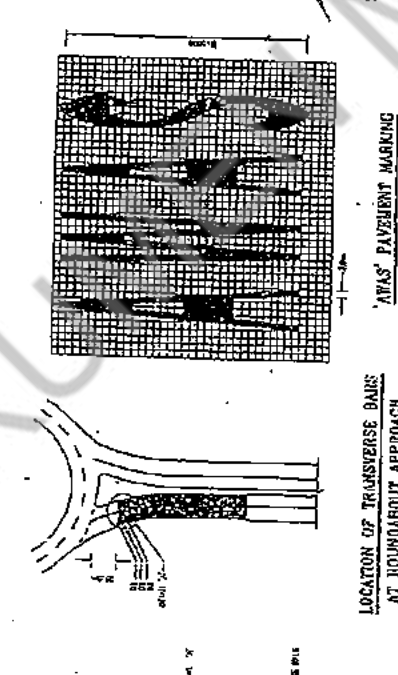
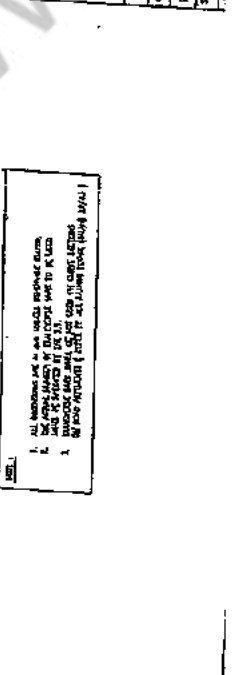
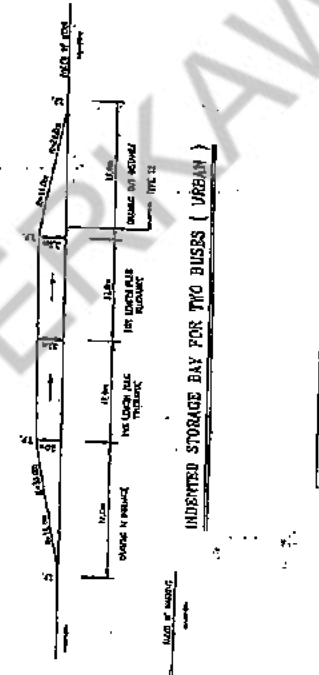
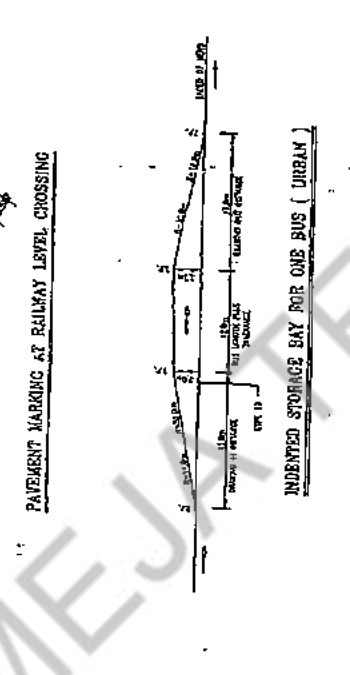
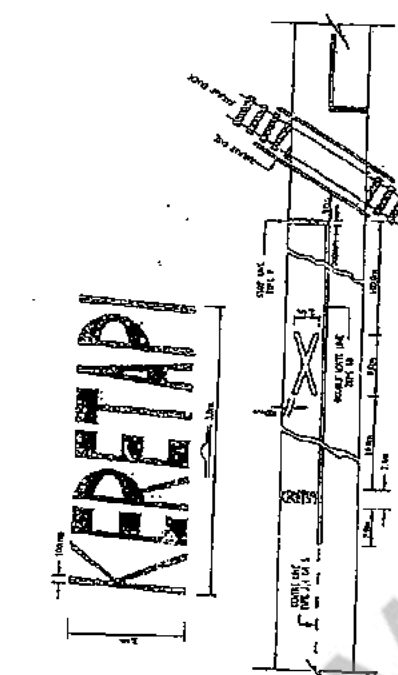

Bar No.	Quantity (m ²)	Bar No.	Quantity (m ²)	Bar No.	Quantity (m ²)	Bar No.	Quantity (m ²)
1	1.00	11	1.00	21	1.00	31	1.00
2	1.00	12	1.00	22	1.00	32	1.00
3	1.00	13	1.00	23	1.00	33	1.00
4	1.00	14	1.00	24	1.00	34	1.00
5	1.00	15	1.00	25	1.00	35	1.00
6	1.00	16	1.00	26	1.00	36	1.00
7	1.00	17	1.00	27	1.00	37	1.00
8	1.00	18	1.00	28	1.00	38	1.00
9	1.00	19	1.00	29	1.00	39	1.00
10	1.00	20	1.00	30	1.00	40	1.00

DOKUMEN MEJURAH

1. All markings shall be made in accordance with the specifications of the Department of Public Works and Highways, Bandung.

 2. All markings shall be made in accordance with the specifications of the Department of Public Works and Highways, Bandung.

 3. All markings shall be made in accordance with the specifications of the Department of Public Works and Highways, Bandung.

Bar No.	Quantity (m ²)	Bar No.	Quantity (m ²)
1	1.00	11	1.00
2	1.00	12	1.00
3	1.00	13	1.00
4	1.00	14	1.00
5	1.00	15	1.00
6	1.00	16	1.00
7	1.00	17	1.00
8	1.00	18	1.00
9	1.00	19	1.00
10	1.00	20	1.00

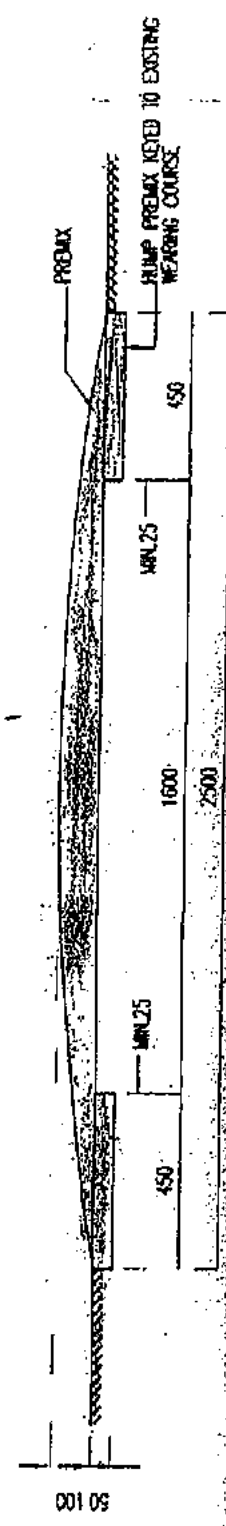
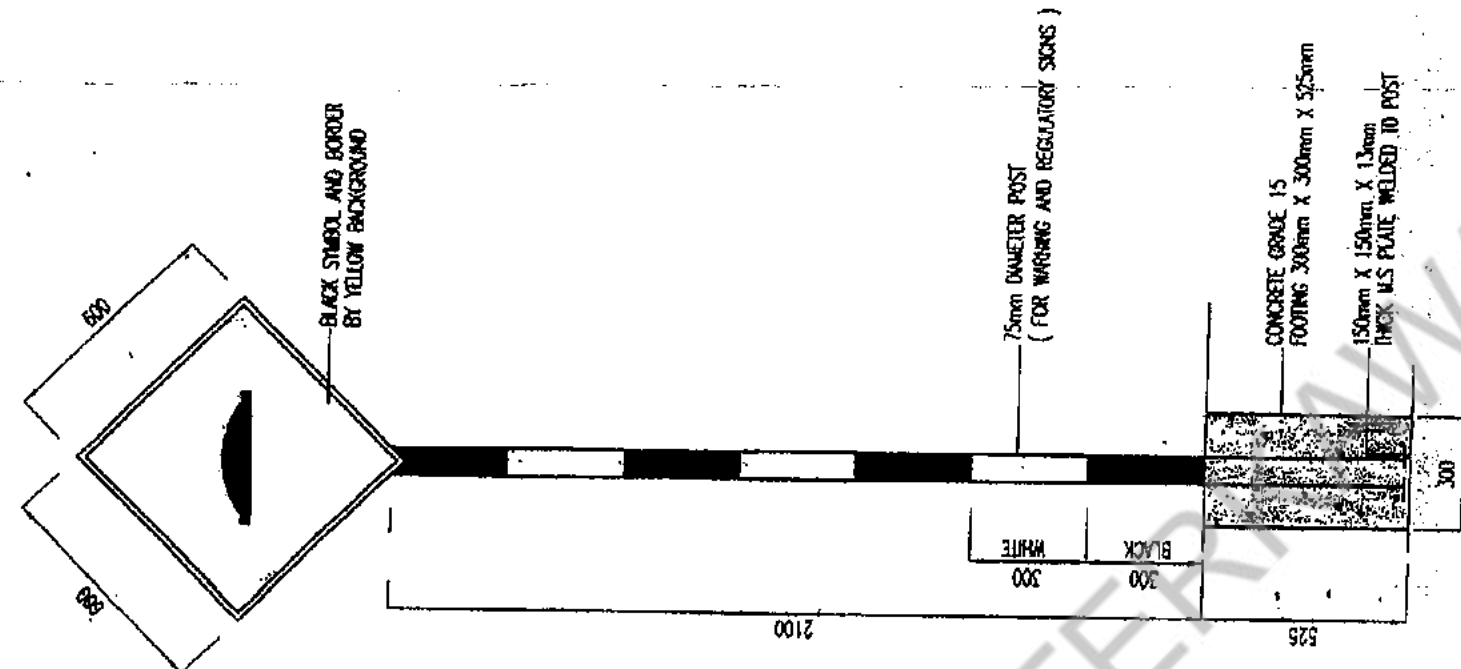
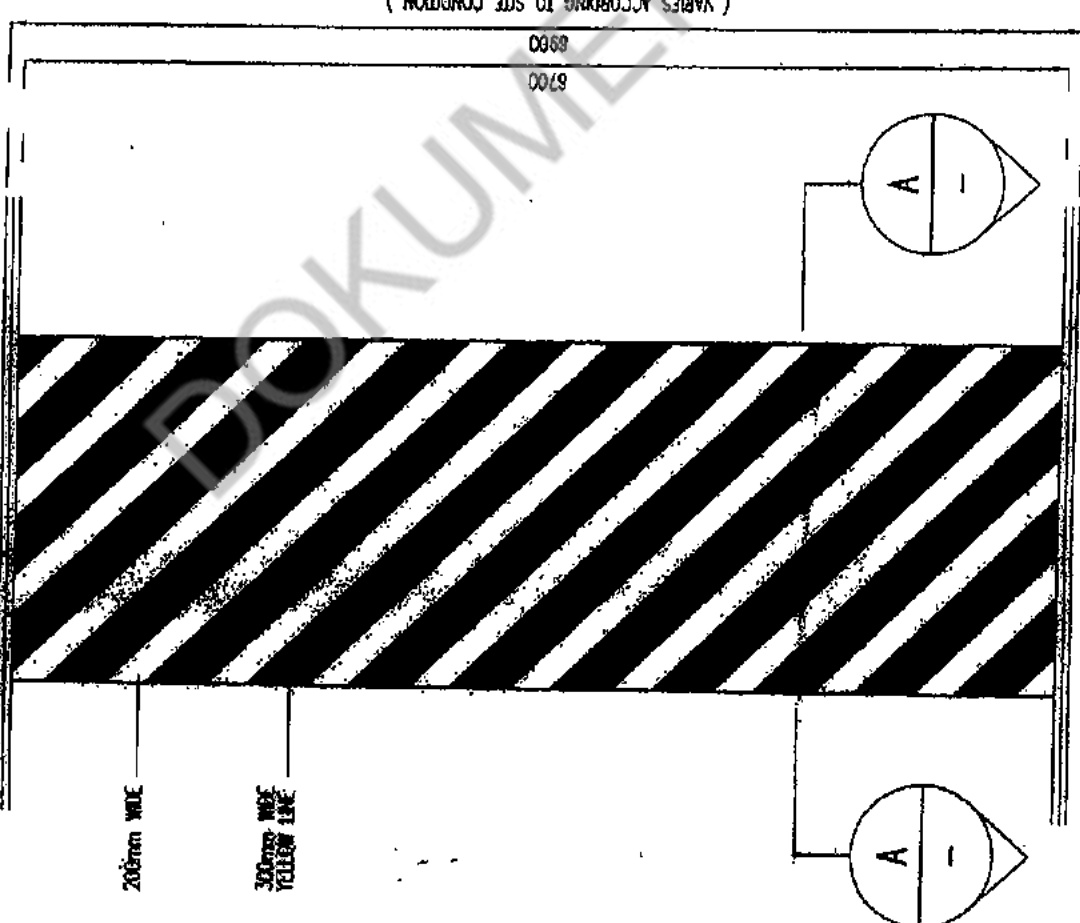

SECTION A-A

WARNING SIGNS

TAJUK
REKABENTUK PIWAI
"ENGINEERING MATERIAL"
OLEH JABATAN KEJURUTERAAN,
MAJLIS PERBANDARAN KAJANG

PEMUK
JABATAN KEJURUTERAAN,
MAJLIS PERBANDARAN KAJANG

JURUTERA
Saya mengesahkan bahawa segala rekabentuk
piawai "Engineering Material" diumumkan sebagai
rajukan ammasa keaja-kerja pmbinaan dipatikan.

H. FADILAH BINTI RAZALI
Pemangku Pengarah,
Jabatan Kejuruteraan,
Majlis Perbandaran Kajang

TAJUK LUKISAN
HUMP
DETAILS

UKURAN : SEPERTI YANG DITUNJUKKAN
TARIKH :
DISEDIAKAN : KARTINI BINTI MAZLAN
DISEMAK : H. FADILAH BINTI RAZALI
NOHBBOR LUKISAN